

DE ESTE MODO UD. TIENE
ARMADO SU BAÚL LUDO

SERVICIO TÉCNICO
FONO: 22 7723122
+569 985494217

BAÚL INFANTIL LUDO 800X360X450

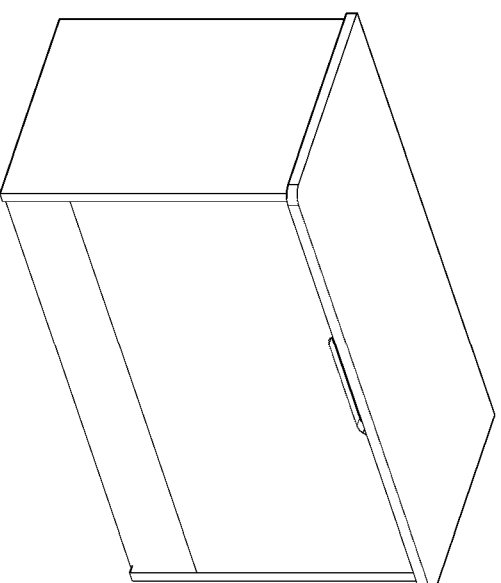

INDUSTRIA CHILENA

DESCRIPCIÓN DE PIEZAS: BAUL INFANTIL LUDO			
ITEM	DESIGNACIÓN	MEDIDAS	CANTIDAD
①	COSTADO DERECHO	435x345x15mm	1
②	COSTADO IZQUIERDO	435x345x15mm	1
③	PISO	740x311x15mm	1
④	PUERTA	800x360x15mm	1
⑤	TRASERA	740x335x15mm	1
⑥	FRONTAL	740x335x15mm	1
⑦	ZÓCALO	740x100x15mm	1

FERRETERÍA: BAUL INFANTIL LUDO







ITEM	DESIGNACIÓN	CANTIDAD	
Ⓐ	TARUGO	14	
Ⓑ	MINIFIX	14	
Ⓒ	SPAX 3,5 X 15mm (2 BRAZO + 8 BISAGRA)	10	
Ⓓ	SPAX 3,5 X 20mm (PARA BRAZO)	2	
Ⓔ	TAPA MINIFIX	9	
Ⓕ	BRAZO PUERTA SOPORTE 250mm	1	
Ⓖ	BISAGRAS CON INSERTO PLÁSTICO	2	

DIAGRAMA 1: DETALLE DE MONTAJE DE BRAZO METALICO

UBIQUE PIEZA CIRCULAR DE BRAZO METALICO Ⓔ EN COSTADO IZQUIERDO ② Y FUE CON SPAX Ⓓ FIJAR PARTE METALICA DE BRAZO EN CARA INFERIOR DE PUERTA ④ CON SPAX Ⓒ



4º INSERTAR BISAGRA A TRASERA ⑤ Y PUERTA ④ DE ACUERDO A DIAGRAMA ② DIAGRAMA MONTAJE DE BISAGRAS, PAG 4. FIJAR BRAZO A COSTADO IZQUIERDO ② Y PUERTA ④ DE ACUERDO A DIAGRAMA ① MONTAJE BRAZO, PAG ②

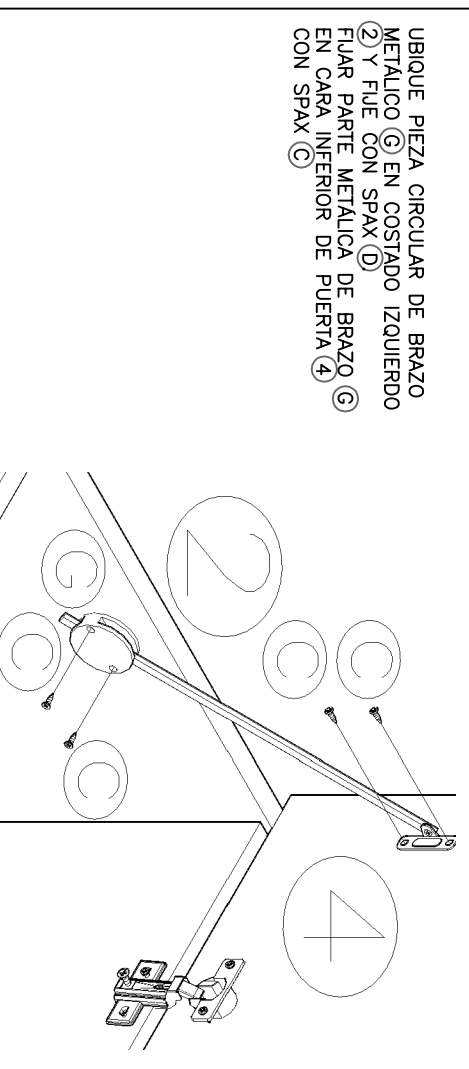
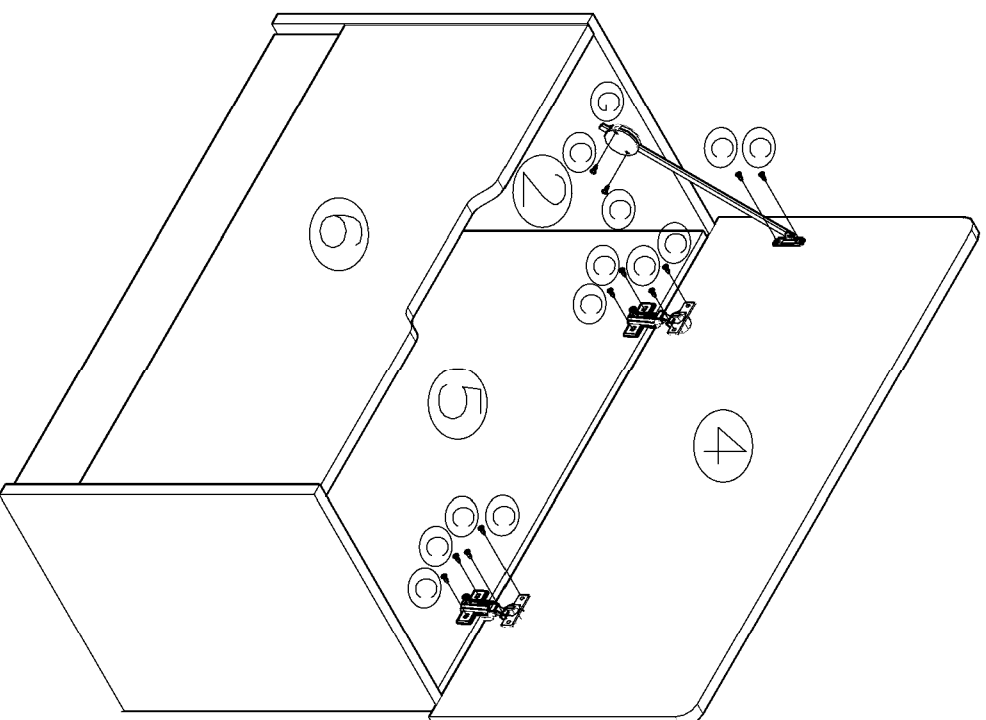

3º FUJAR COSTADO DERECHO ① A PISO ③ TRASERA ⑤ Y FRONTAL ⑥ CON 1 TARUGO CENTRAL Y 2 MINIFIX.
 LUEGO UNIR ZÓCALO ④ CON 2 TARUGOS.

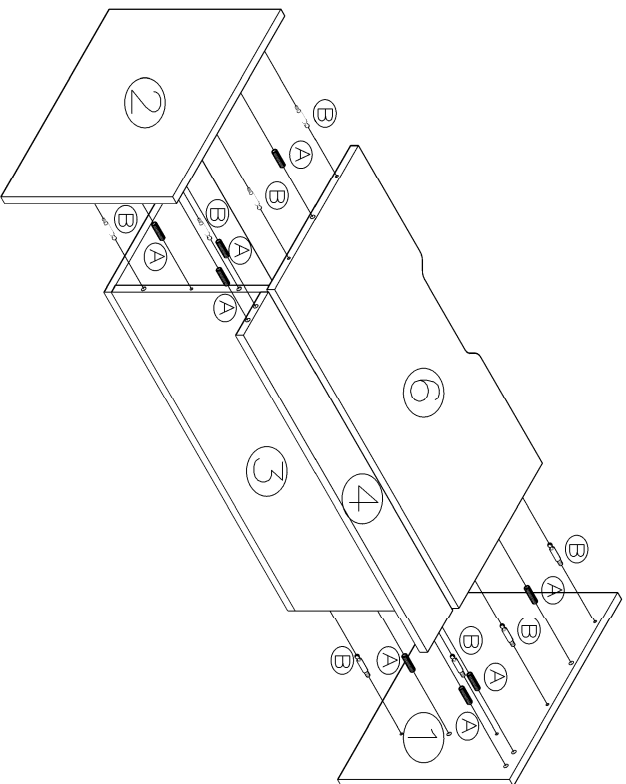

REPETIR MECANISMO ANTERIOR PARA FIJACIÓN DE COSTADO IZQUIERDO ②

**COMO DIFERENCIAR LAS PIEZAS
 BAUL INFANTIL LUDO**

NOTA: SE CONSIDERA COMO FRENTE EL CANTO ENCHAPADO DE CADA PIEZA
 ○ PERFORACIONES QUE TRASPASAN LA PIEZA ⊕ PERFORACIONES QUE SE VEN POR UNA SOLA CARA ✕ PUNTOS GUIAS ① NUMERO IDENTIFICADOR DE PIEZA EN INSTRUCTIVO



DIAGRAMA 2: DETALLE MONTAJE DE BISAGRAS

1. SEPARAR PARTE (A) DE (B) DE BISAGRA.
2. UBICAR PARTE "A" DE BISAGRA EN EL COSTADO, PRESIONAR O DEJAR UN GOLPE SIN DEFORMAR HACIA LA MELAMINA PARA QUE INGRESE INSERTE Y LUEGO ATORNILLAR.
3. HACER EXACTAMENTE LO MISMO CON PARTE "B" DE BISAGRA EN LA PUERTA.
4. INSERTAR PARTE "B" EN PARTE "A" Y FIJAR CON TORNILLOS.
5. LOS TORNILLOS DE FIJACIÓN LE PERMITIRÁN REGULAR LA ALTURA Y UBICACIÓN DE LA PUERTA:

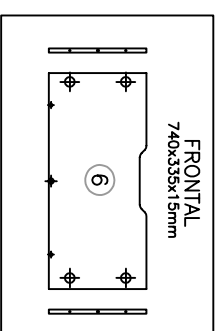
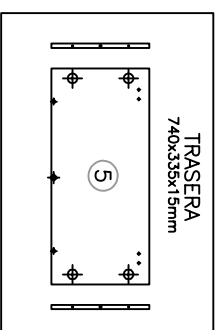
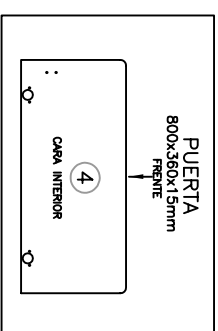
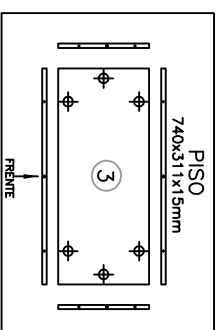
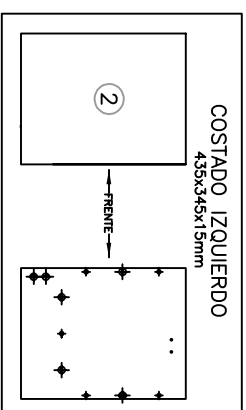
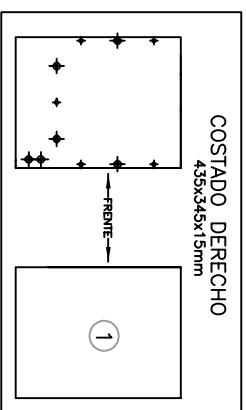

DIAGRAMA 3: DETALLE DE MONTAJE DE MINIFIX

1. INSERTAR CABEZA EN PERFORACIÓN HECHA EN EL COSTADO DERECHO E IZQUIERDO, DEJANDO EL TRIANGULO (DIBUJADO EN LA PIEZA) MIRANDO HACIA LA PERFORACIÓN DEL CANTO.
2. INSERTAR VASTAGO (ATORNILLADO EN LA PARTE INFERIOR DE LA CUBIERTA O FRENTE DE CAJON A PERFORACIÓN DEL CANTO HASTA QUE TOPE CON LA CABEZA.
3. ROTAR CON ATORNILLADOR EN 180 GRADOS LA CABEZA DEL MINIFIX, AJUSTANDO ASÍ EL MECANISMO.

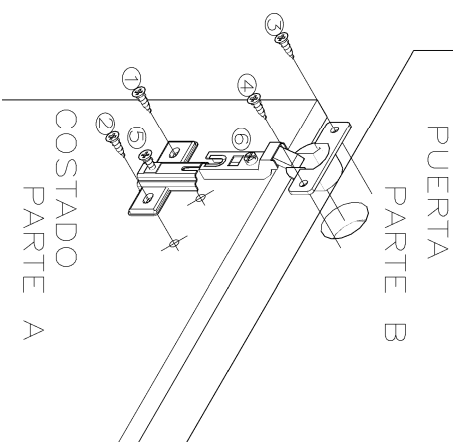
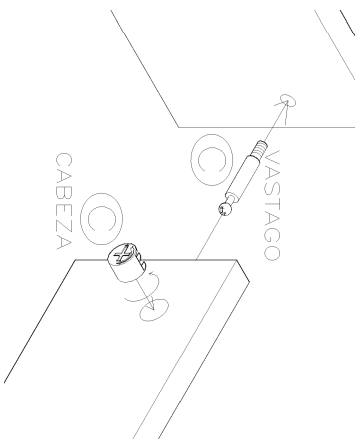

RECOMENDACIONES ANTES DE ARMAR :

- 1.-DESEMBALAR CON CUIDADO Y ORDENAR TODAS LAS PIEZAS Y LA FERRERÍA. PARA PROTECCIÓN DE LAS PIEZAS, UTILICE EL CARTÓN COMO SUPERFICIE DE TRABAJO.
- 2.-PARA INSERTAR LOS TARUGOS A LAS PERFORACIONES, DAR PEQUEÑOS Y SUAVES GOLPES EN SU CABEZA PARA NO QUEBRARLOS EN EL INTERIOR DE LA PERFORACIÓN.
- 3.-INSERTAR TARUGOS (B) EN TODAS LAS PERFORACIONES PARA ESTE FIN ANTES DE COMENZAR EL ARMADO.

INSTRUCCIONES DE ARMADO:

1. COMENZAR CON EL ARMADO DEL MUEBLE RECOSTANDO EL PISO (3) (CON EL CANTO FRONTAL HACIA EL CIELO).
2. ATORNILLAR VASTAGOS DE MINIFIX EN LAS PERFORACIONES DE LA PIEZA FRONTAL (6) Y TRASERA (5) Y UBICAR LAS CABEZAS DE MINIFIX (C) EN CARA INFERIOR DEL PISO (3) A TRASERA (5) Y A FRONTAL (6) CON UN TARUGO CENTRAL Y DOS MINIFIX. (PARA LOGRAR UNA FIJACIÓN CORRECTA VER DIAGRAMA 3: DETALLE DE MONTAJE DE MINIFIX, PAG. 4)

