

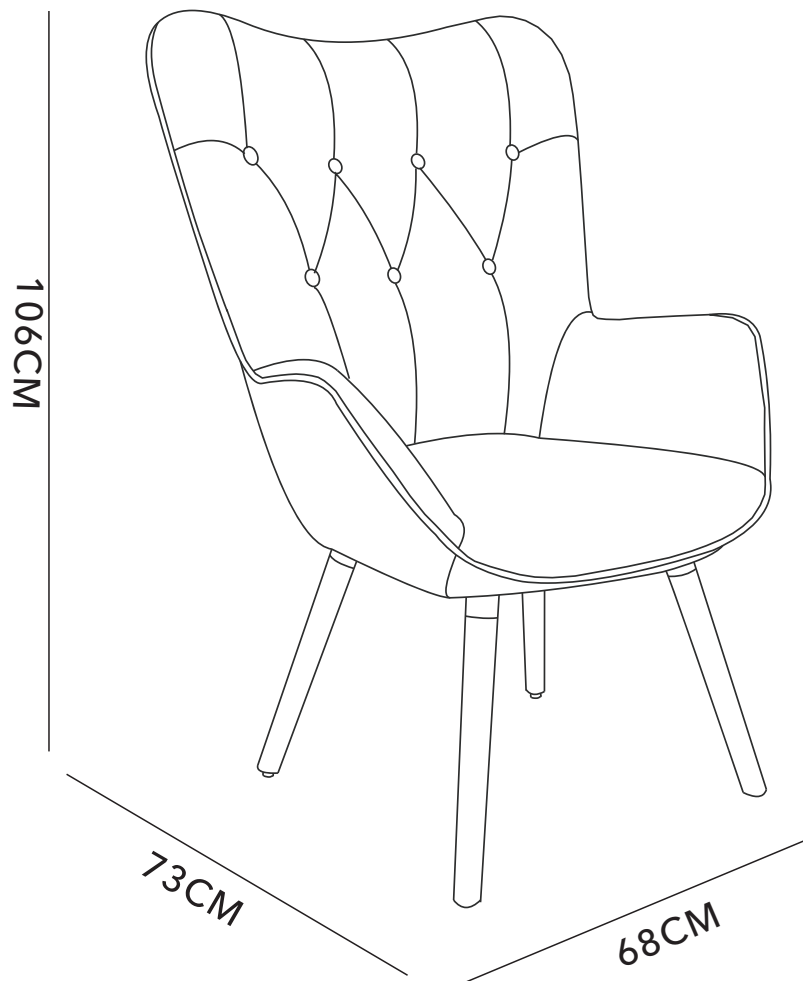

MANUAL DE INSTRUCCIONES

SITIAL AURA
MODELO:MB2103TT99-6-1

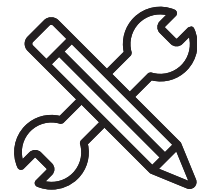



ADVERTENCIA

Siga las instrucciones que se detallan en el manual, si presenta alguna diferencia en el contenido de sus piezas pongase en contacto con la tienda donde fue adquirido.

RECOMENDACIONES

- Estudie atentamente las instrucciones antes del montaje.
- Ordene las piezas que componen el mueble.
- Agrupe y ordene la quincallería.
- Prepare una zona despejada para el montaje.
- Monte las piezas sin forzar los ensambles, una vez armada toda la estructura, reaprete de forma definitiva.
- Volver a apretar los tornillos después de un tiempo de uso.
- Conserve estas instrucciones de montaje.



1 persona
para el armado



Producto contenido
en 1 caja



Carga máxima

QUINCALLERÍA



A x 1



B x 4



C x 4

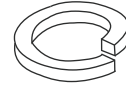

D x 4

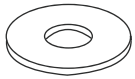

E x 4

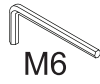

F x 1



G x 1

PIEZAS

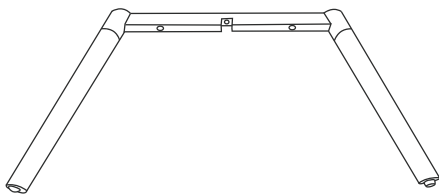

(1)x1

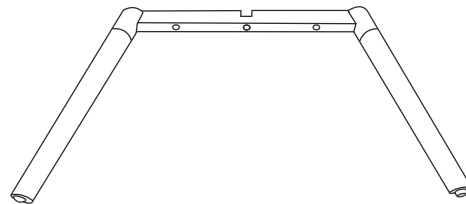

(2)x1

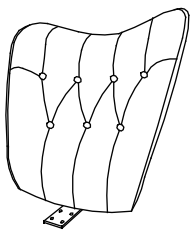

(3)x1



(4)x1

PASO 1

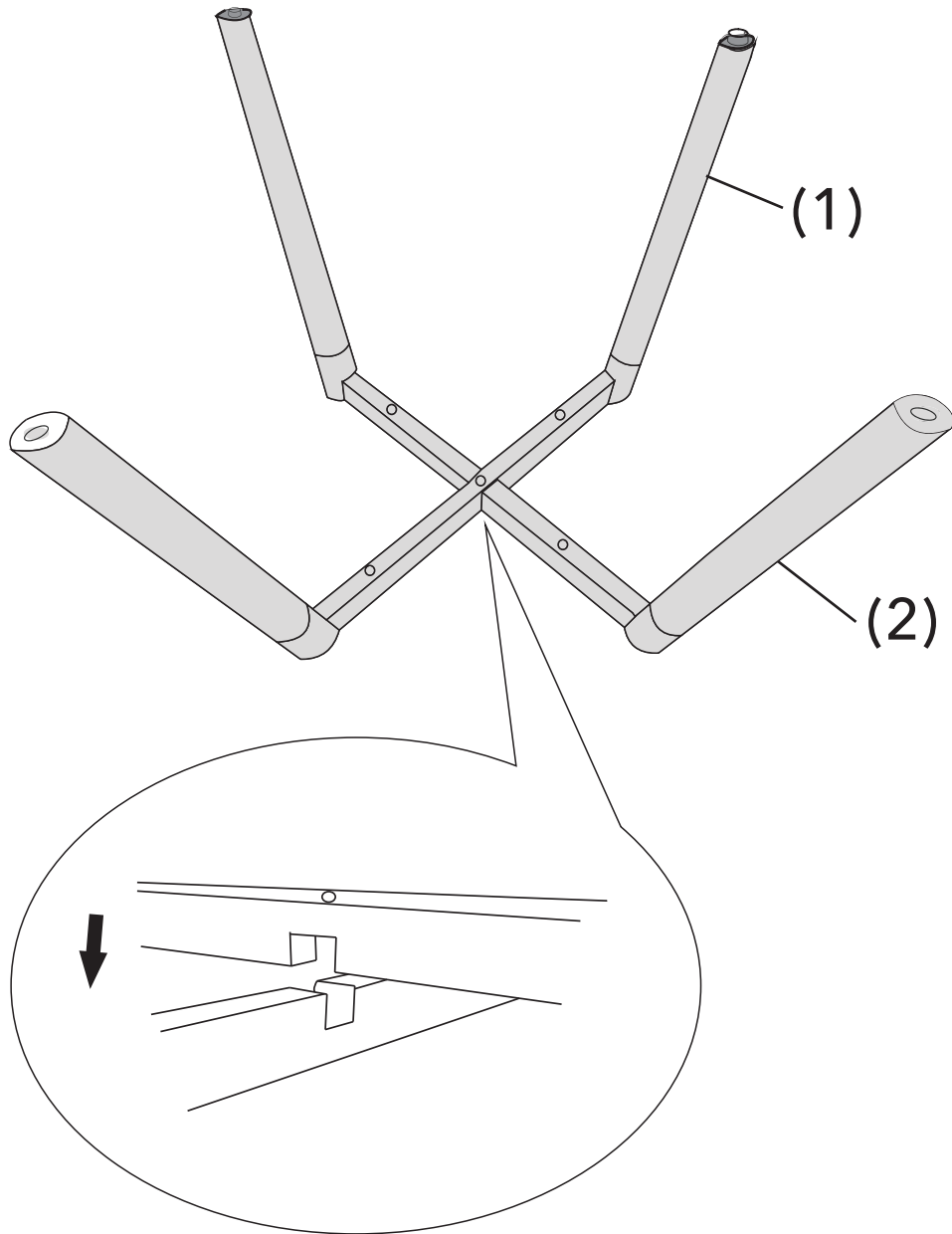

PASO 2

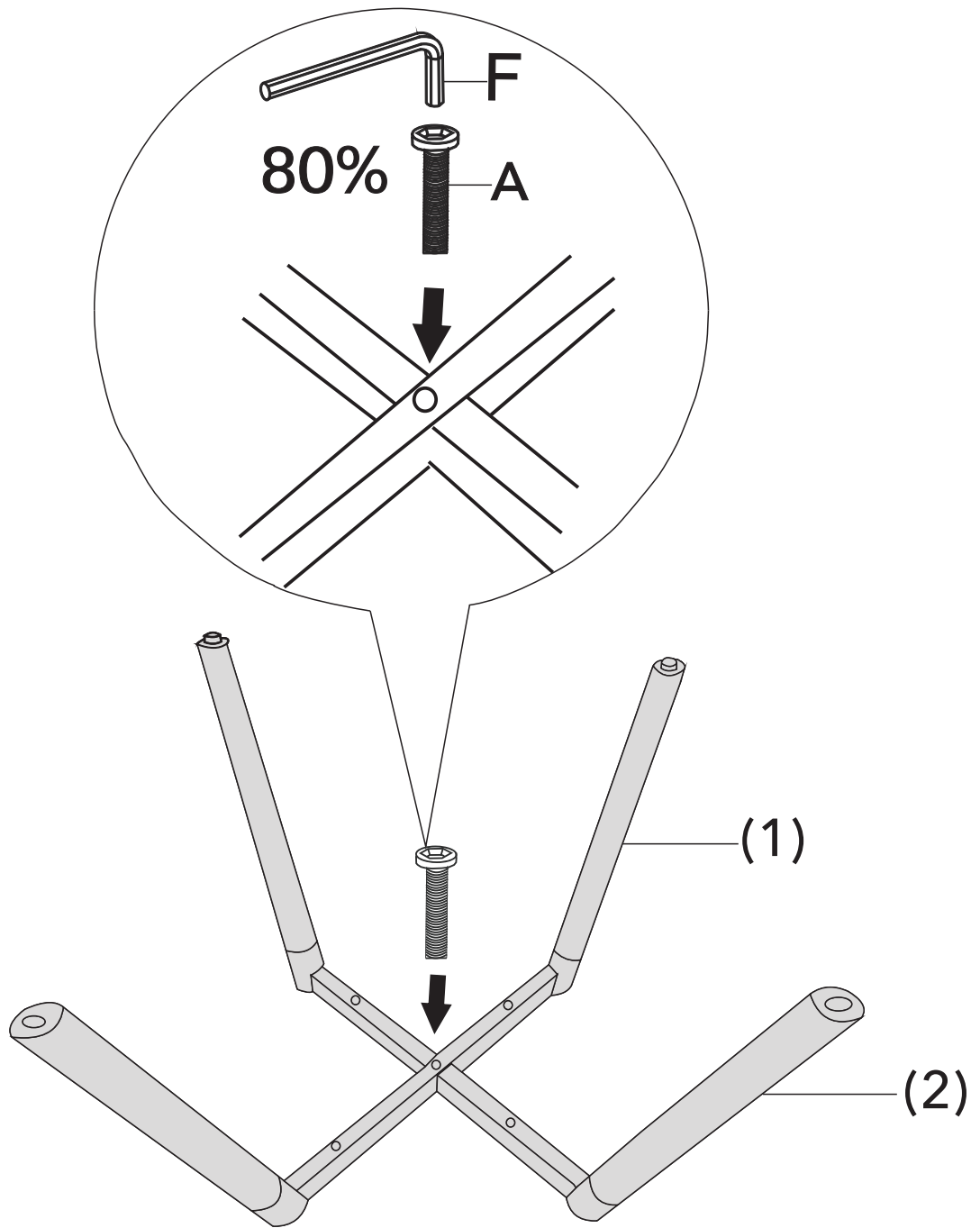

PASO 3

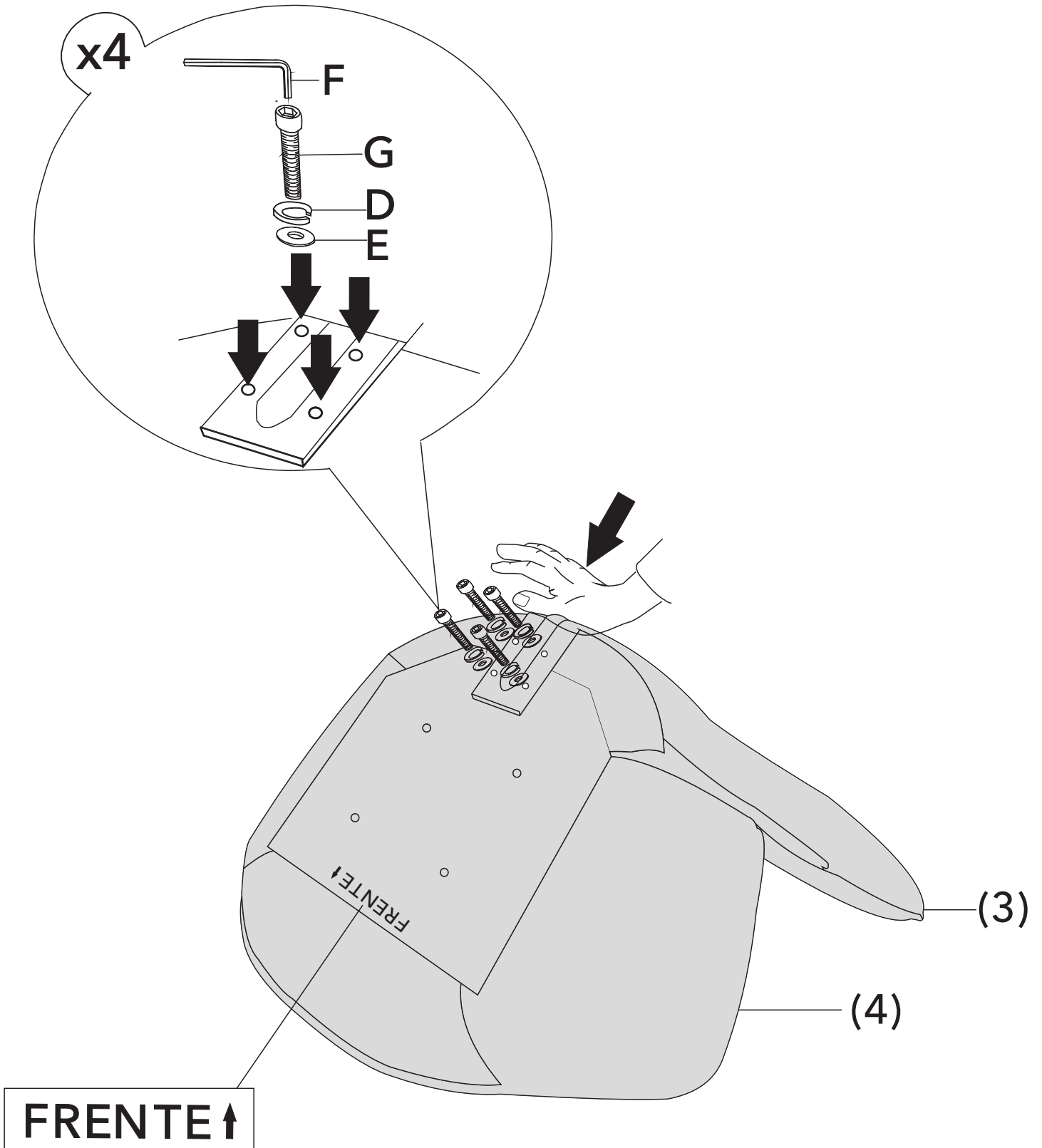

PASO 4

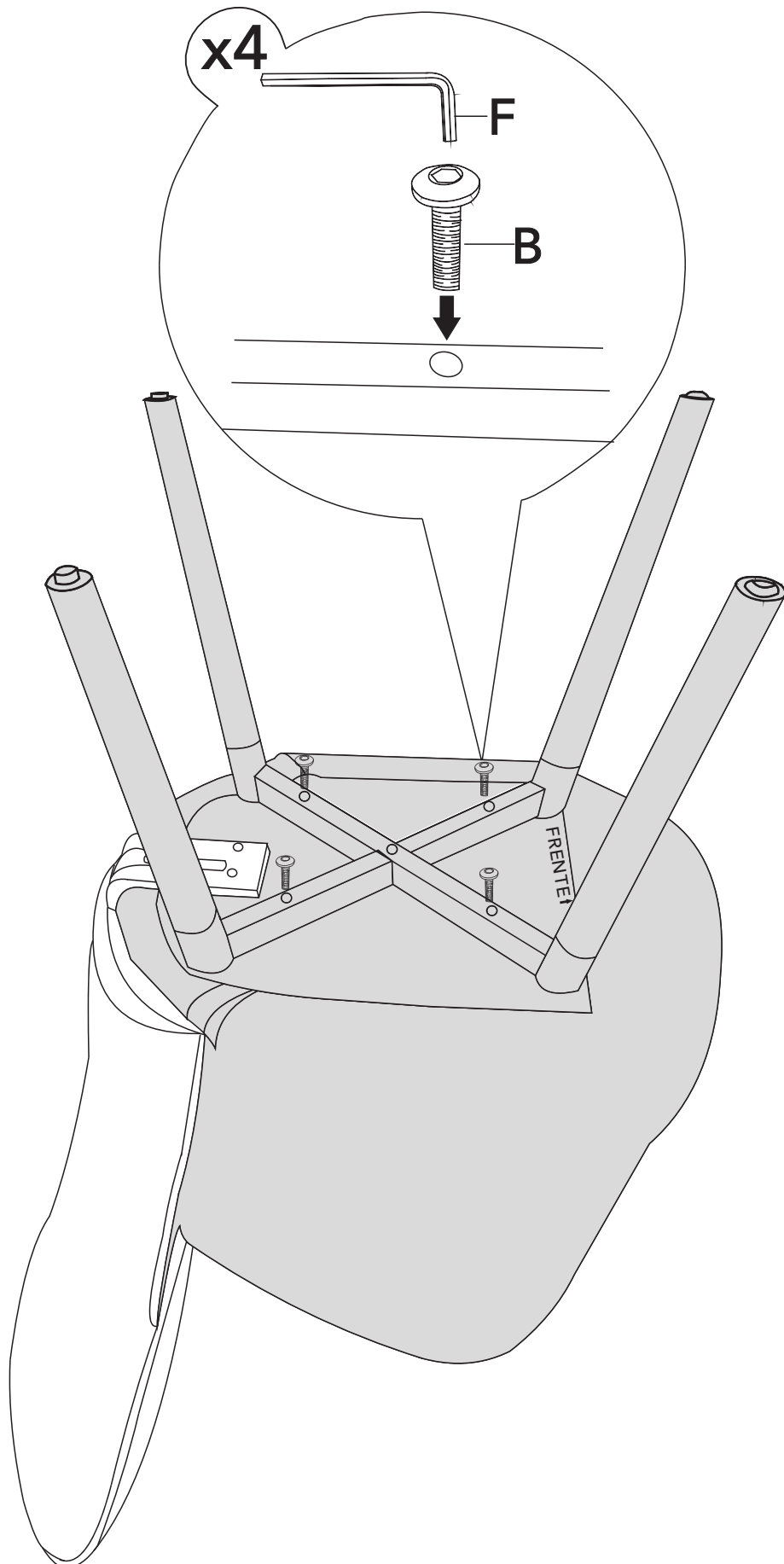

PASO 5

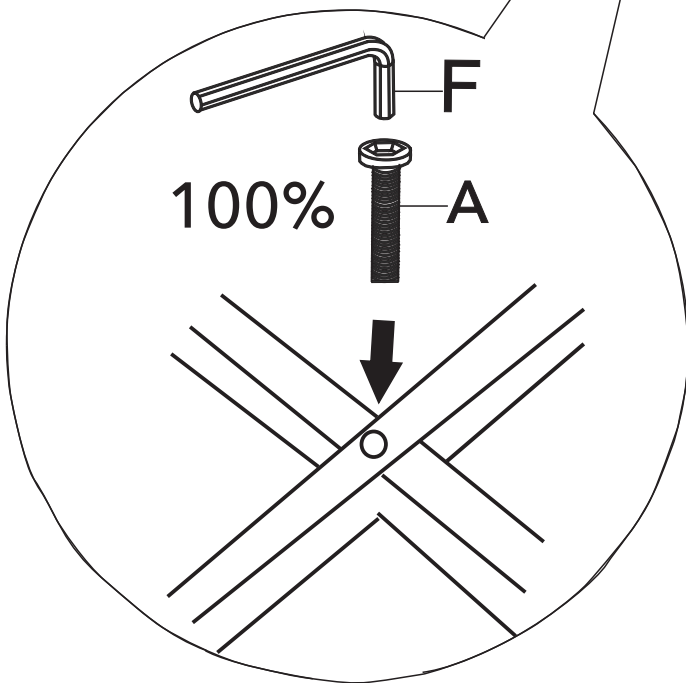
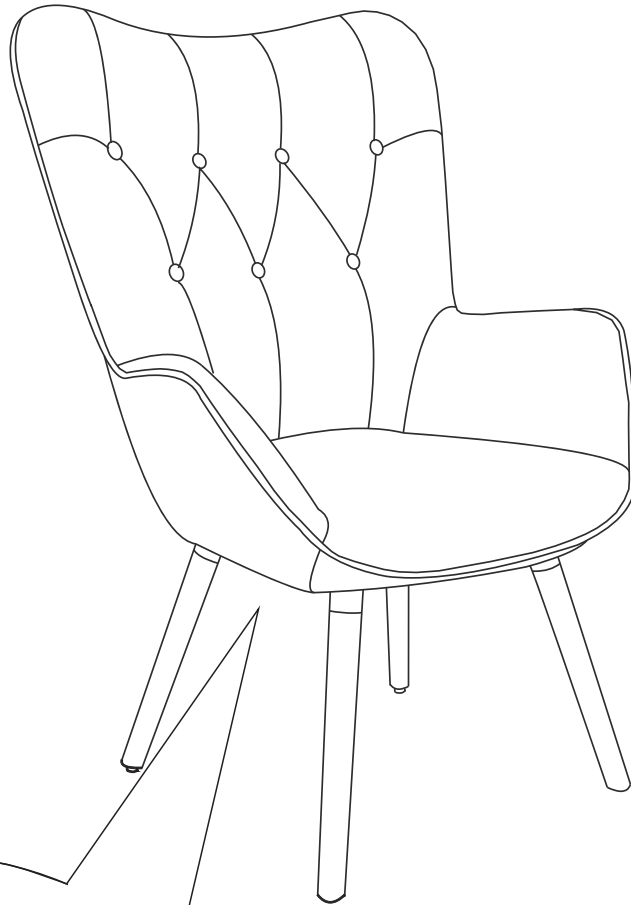

PASO 6

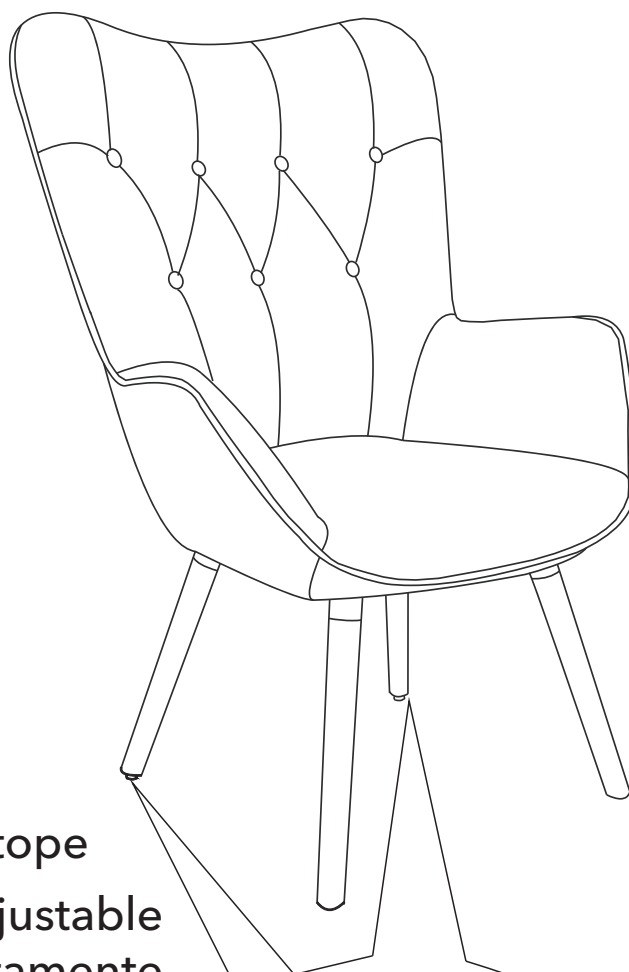

Patas traseras con tope
plástico de altura ajustable
para nivelar correctamente
la silla.

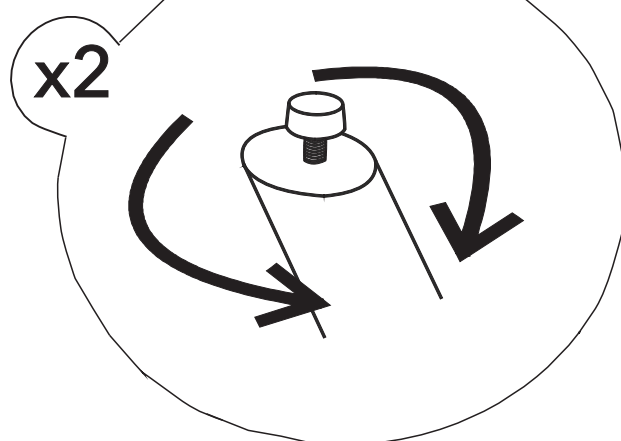



TODOS JUNTOS

Entre todos sí es posible
lograr un impacto real
ahorrando papel.

