

DIMENSÕES TOTAIS:
1880x700x395mm
VOLUME ÚNICO

RELAÇÃO DE PEÇAS								
CÓD PRODUTO	Nº PEÇA	DESCRIÇÃO	MATERIAL	COR BRANCO	QTDE	COMP	LARG	ESP
56030	1	LATERAL ESQUERDA	MDP	47176-01	1	1810	375	12
56030	2	BASE INFERIOR / SUPERIOR	MDP	47177-02	2	675	375	12
56030	3	RODAPÉ FRONTAL	MDP	47178-03	1	675	100	12
56030	4	RODAPÉ TRASEIRO	MDP	47179-04	1	675	100	12
56030	5	PRATELEIRA SUPERIOR	MDP	47180-05	1	675	375	12
56030	6	DIVISÓRIA DIREITA	MDP	47181-06	1	850	345	15
56030	7	PRATELEIRA DIREITA	MDP	47182-07	2	380	344	12
56030	8	LATERAL DIREITA	MDP	47183-08	1	1810	375	12
56030	9	RODAFORRO SUPERIOR	MDP	47184-09	1	700	70	15
56030	10	PORTA DIREITA / ESQUERDA	MDP	47185-10	2	1633	347	15
56030	11	FUNDO TRASEIRO	HDF	47186-11	2	1650	345	3
56030	12	KIT ACESSÓRIO	.	47187-12	1	.	.	.

RELAÇÃO DE FERRAGENS			
CÓDIGO/DESCRIÇÃO	QUANTIDADE	CÓDIGO/DESCRIÇÃO	QUANTIDADE
A CAVILHA MADEIRA 6x30mm	22	D PREGO 23x4mm	35
H SUPORTE ANGULAR PLÁSTICO 22 x 12mm	4	M DOBRADIÇA RETA 26mm COM CALÇO 5mm - METÁLICA	6
S PUXADOR PLÁSTICO 160mm - 235x25x20mm	2	W PARAFUSO 3,5X25mm CABEÇA CHATA PHILIPS	4
X PARAFUSO 4x12mm CABEÇA PANELA PHILIPS	50	HH PERFIL H PLÁSTICO 1650x18x6mm	1
PE PÉ PLÁSTICO 70x50x50mm	4	PH PARAFUSO 4,5x40mm CABEÇA FLANGEADA PHILIPS	26
PV PORTA VASSOURA METAL 280x40x40mm	1		

1 A MARCAÇÃO COM O CÓDIGO DO PRODUTO E O NÚMERO DAS PEÇAS NAS FITAS APARENTES PODE SER REMOVIDA COM PANO E ALCOOL.

2 PARA RECLAMAÇÕES, TER À MÃO A ETIQUETA DO PRODUTO COM NÚMERO DO LOTE E DATA DA FABRICAÇÃO.

3 SR. MONTADOR, FAVOR CONFERIR AS PEÇAS ANTES DA MONTAGEM, POIS SÓ EFETUAMOS A TROCA DO PRODUTO ANTES DE SER MONTADO.

TERMO DE GARANTIA

A presente garantia deverá ser exercida nos prazos aqui indicados, mediante apresentação deste certificado e da nota fiscal.

Para que o produto esteja assegurado pela garantia conferida neste documento, o cliente deverá adotar as seguintes orientações e cuidados quanto à montagem, conservação e limpeza.

MONTAGEM

A montagem deverá ser feita obedecendo as instruções do manual de montagem que será fornecido com o produto no momento da entrega.

Para o uso adequado e conservação do móvel deve-se evitar maus tratos, como por exemplo: bater portas e gavetas, arrastar ou riscar o móvel, umidade ou calor excessivos e exposição ao sol, para evitar possível alteração na cor original dos móveis.

Não será de responsabilidade da Notável Móveis problemas que tenham origem na utilização dos produtos de forma inadequada ou quebra do móvel em função do excesso de peso por colocação de pedras de granito, mármore e outros.

- O peso suportado por cada prateleira/gaveta deverá obedecer os valores indicados na ilustração.

Também não serão de responsabilidade da Notável Móveis, problemas que tenham origem em:

- Instalações elétricas ou hidráulicas.
- Ações de cupins ou outras pragas.
- Armazenamento e deslocamento do móvel em locais impróprios e não detetizados periodicamente.
- Todo e qualquer recorte ou alteração nos móveis.
- Uso de produtos de limpeza ou abrasivos não recomendados.

CONSERVAÇÃO E LIMPEZA

Para maior durabilidade, recomendamos que a limpeza dos móveis seja feita da seguinte forma:

Nas partes externas (portas, laterais e frente de gaveta), internas, vidros e espelhos, a limpeza deverá ser feita com pano limpo e levemente umedecido em água e sabão neutro. Em seguida, deverá ser passado um pano limpo e seco.

Em caso de transferência do móvel para local diverso, esta só poderá ocorrer através de profissional especializado, sendo que para a movimentação do móvel é necessário que o mesmo seja levantado do chão. O produto não deve ser arrastado, pois avarias no manuseio e transporte, não estão contempladas na garantia.

PRAZO DE GARANTIA

O prazo de garantia será de noventa (90) dias, conforme prevista no artigo 26 do Código do Consumidor, a contar da efetiva entrega do produto, desde que observadas as condições normais de uso e conservação. Essa garantia cobre defeitos de fabricação.

Ferramentas para montagem



Montagem



ATENÇÃO: Sugerimos montar os produtos sobre a embalagem para evitar arranhões nas peças

PASSO 6



- 1 - Fixar os suportes angular H alinhados nas laterais 1 e 8 com os parafusos X (4x12mm)
- 2 - Em seguida alinhar a peça 9 no topo das laterais 1 e 8 e fixá-la ao suporte H com os parafusos X (4x12mm)

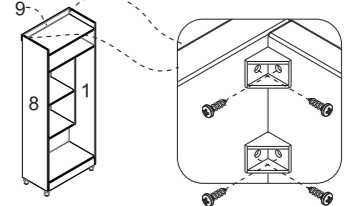

PASSO 1

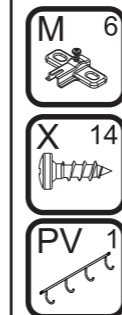

Fazer a preparação de todas as peças, com os acessórios e as quantidades dos mesmos.

- 1 - Posicione os calços de dobradiça M nas marcações das laterais 1 e 8 e fixe-os com os parafusos X (4x12mm)
- 2 - Posicione o porta vassoura PV na lateral 1 e fixe-o com os parafusos X (4x12mm)

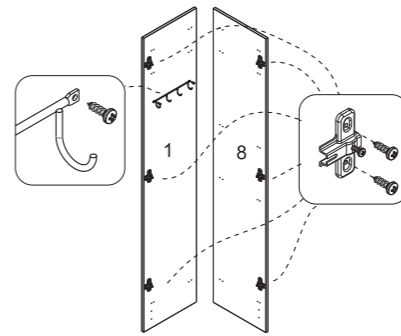

PASSO 7



- 1 - ATENÇÃO: Antes de fixar os fundos verifique o esquadro do armário
- 2 - Alinhar uma peça 11 a lateral, ao tampo e a base do armário e fixá-la com os pregos D
- 3 - Em seguida encaixar o perfil HH no fundo preso ao armário
- 4 - Encaixe o outro fundo 11 no perfil HH e alinhe-o a lateral, ao tampo e a base do armário e fixe-o com os pregos D

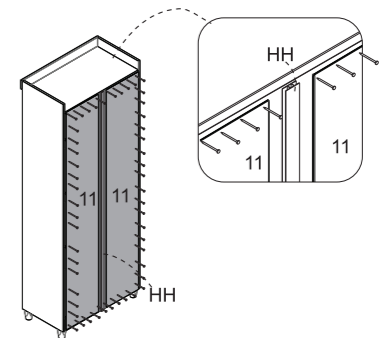

PASSO 2

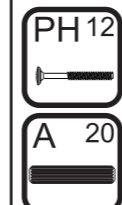

- 1 - Inserir as cavilhas A (6x30mm) nos dois lados das peças 2, 5 e 7 e encaixá-las na lateral 8
- 2 - Fixar a peça 8 nas peças 2, 3, 4, 5 e 7 com os parafusos PH (4,5x40mm)

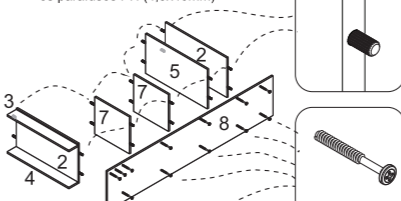

PASSO 8

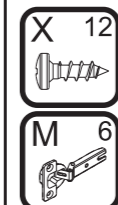

- 1 - Encaixe as dobradiças M nas portas 10 e fixe-as com os parafusos X (4x12mm)

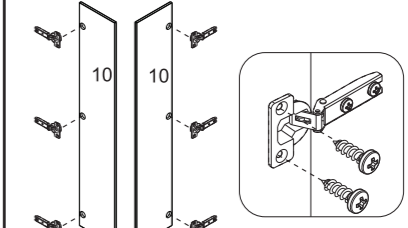

PASSO 3

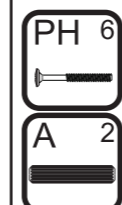

- 1 - Inserir as cavilhas A (6x30mm) no topo da peça 6
- 2 - Em seguida encaixar a peça 6 nas peças 5 e 7 e fixá-las com os parafusos PH (4,5x40mm)

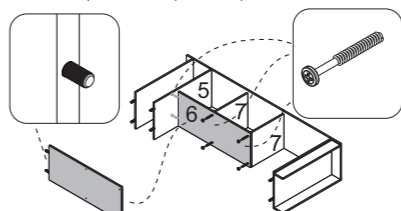

PASSO 9

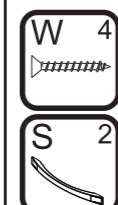

- 1 - Alinhe os puxadores S nos furos das portas e fixe-os com os parafusos W (3,5x25mm)

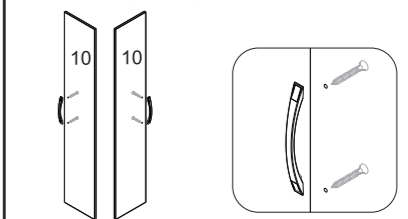

PASSO 4

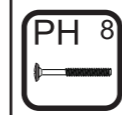

- 1 - Encaixar a lateral 1 nas peças 2, 3, 4 e 5 e fixá-las com os parafusos PH (4,5x40mm)

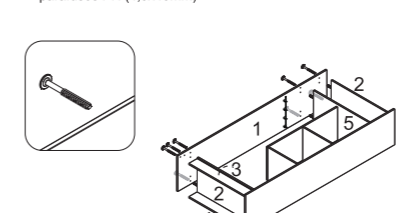

PASSO 10

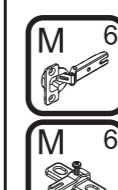

- 1 - Para montar a porta, encaixe as dobradiças M nos calços M travando-a no parafuso indicado com o número 1 abaixo:

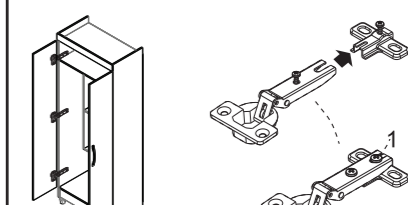

PASSO 5



- 1 - Fixar os pés PE entre as laterais e os rodapés com os parafusos X (4x12mm)

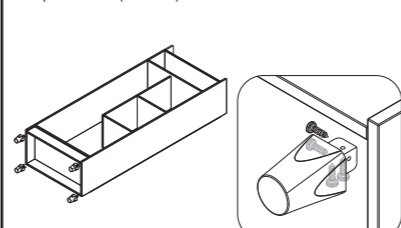

PASSO 11

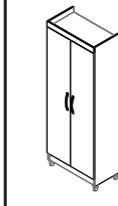

Para regulagem das portas siga as instruções conforme numeros abaixo:

- 1 - Se precisar subir ou abaixar um pouco a porta desaperte um pouco os parafusos indicados com o número 1, reposicione e aperte novamente
- 2 - Se precisar empurrar a porta um pouco mais para dentro ou puxá-la para fora, desaperte um pouco o parafuso indicado com o nº 2, reposicione e aperte novamente
- 3 - Se precisar alinhar as portas um pouco mais para o centro ou em direção as laterais, utilize uma chave philips para girar o parafuso indicado com o nº 3 até posicionar a porta da forma desejada



MANUAL DE ENSAMBLAJE

MULTIUSO LAVANDA - 56030

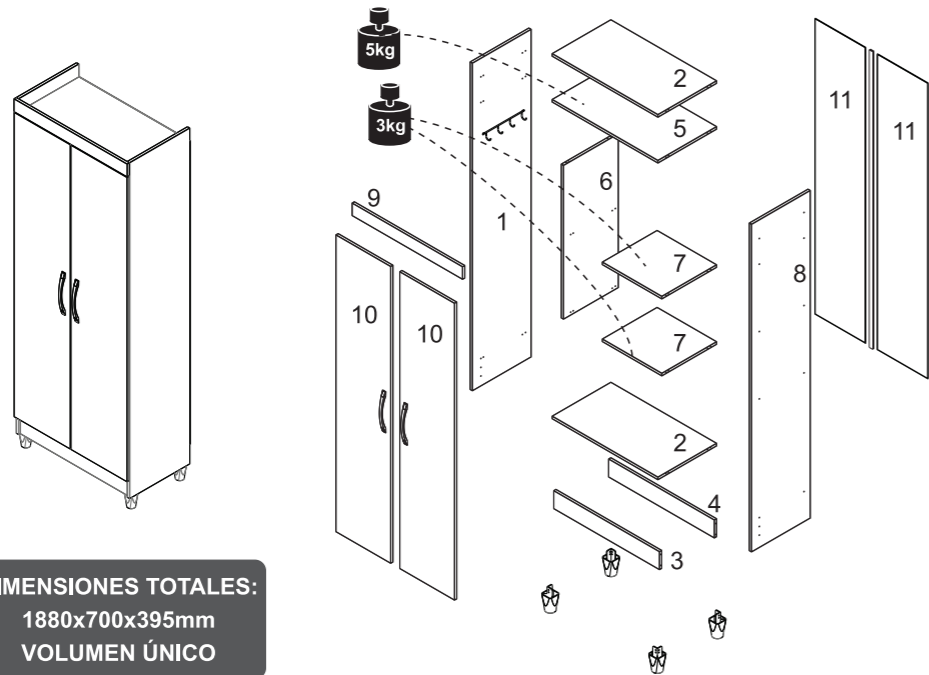

DIMENSIONES TOTALES:
1880x700x395mm
VOLUMEN ÚNICO

LISTA DE PIEZAS

COD PRODUCTO	NR PIEZA	DESCRIPCION	MATERIAL	COLOR	CTD.	LARGO	ANCHO	ESP
				BLANCO				
56030	1	LATERAL IZQUIERDA	MDP	47176-01	1	1810	375	12
56030	2	BASE INFERIOR / SUPERIOR	MDP	47177-02	2	675	375	12
56030	3	RODAPIE FRONTAL	MDP	47178-03	1	675	100	12
56030	4	RODAPIE TRASERO	MDP	47179-04	1	675	100	12
56030	5	ESTANTE SUPERIOR	MDP	47180-05	1	675	375	12
56030	6	DIMSION DERECHA	MDP	47181-06	1	850	345	15
56030	7	ESTANTE DERECHA	MDP	47182-07	2	380	344	12
56030	8	LATERAL DERECHA	MDP	47183-08	1	1810	375	12
56030	9	RUEDO DEL FORRO SUP	MDP	47184-09	1	700	70	15
56030	10	PUERTA DERECHA/IZQUIERDA	MDP	47185-10	2	1633	347	15
56030	11	FONDO TRASERO	HDF	47186-11	2	1650	345	3
56030	12	KIT ACCESORIO		47187-12	1			

LISTA DE PIEZAS DE FIJACIÓN

CÓDIGO/DESCRIPCIÓN	CANTIDAD	CÓDIGO/DESCRIPCIÓN	CANTIDAD
A CLAVIJA MADERA 6x30mm	22	D CLAVO 23x4mm	35
H SOPORTE ANGULAR PLÁSTICO 22x12mm	4	M BISAGRA RECTA 26mm COM CALZO 5mm - METÁLICA	6
S MANIJA PLÁSTICO 160mm - 235x25x20mm	2	W TORNILLO 3,5x25mm CABEZA PLANA PHILIPS	4
X TORNILLO 4x12mm - CABEZA CUCHARA PHILIPS	50	HH PERFIL H PLÁSTICO 1625x18x6mm	1
PE PATA PLÁSTICO 70x50x50mm	4	PH TORNILLO 4,5x40mm - CABEZA BRIDADA PHILIPS	26
PV PORTA-ESCOBA METAL 280x40x40mm	1		

1 OBS.: LA MARCACIÓN CON EL CÓDIGO DEL PRODUCTO Y EL NÚMERO EN LAS CINTAS APARENTES PUEDEN SER QUITADOS CON PAÑO Y ALCOHOL.

2 PARA CUALQUIERA QUE SEA LA RECLAMACIÓN HAY QUE TENER SIEMPRE A MANO LA ETIQUETA DEL PRODUCTO CON EL NÚMERO DEL LOTE Y LA FECHA DE FABRICACIÓN.

3 SEÑOR ENSAMBLADOR, FAVOR CONFERIR LAS PIEZAS ANTES DEL MONTAJE, PUES SÓLO CAMBIAMOS LOS PRODUCTOS ANTES DE ENSAMBLADOS.

DOCUMENTO DE FIANZA

Esta garantía se ejerce dentro del periodo en el presente documento, con la presentación de este certificado y la factura.

Para que el producto esté garantizado por la garantía dada en este documento, el cliente debe tomar las siguientes directrices y precauciones de instalación, mantenimiento y limpieza.

MONTAJE

El montaje se realizará siguiendo las instrucciones de ensamblaje que serán proporcionadas con la entrega del producto.

Para el uso adecuado y la conservación del mueble se debe evitar los malos tratos, tales como: golpear puertas y cajones, arrastrar o arañar los muebles, humedad o el calor excesivos y la exposición al sol para evitar un posible cambio en el color original de los muebles.

No será responsabilidad de Notável Móveis problemas que se originen en el uso de los productos de forma inapropiada o ruptura del mueble en función de exceso de peso mediante la colocación de piedras de granito, mármol y otros.

- El peso soportado por cada estante/cajone debe cumplir con los valores indicados en la ilustración.

Tampoco serán responsabilidad de Notável Muebles los problemas que se originan en:

- Instalaciones eléctricas o hidráulicas.
- Acciones de termitas u otras plagas.
- Almacenamiento y cambio del mueble en locales inapropiados y no fumigados periódicamente.
- Todo y cada corte o cambio en los muebles.
- Uso de productos de limpieza o abrasivos no recomendados.

CUIDADO Y LIMPIEZA

Para una mayor durabilidad, se recomienda que la limpieza de los muebles sea hecha como sigue:

En las partes externas (puertas, laterales y frontales de cajón), internas, vidrios y espejos, la limpieza debe ser hecha con paño limpio y ligeramente humedecido con agua y jabón suave. A continuación, se debe pasar un paño limpio y seco.

En el caso del traslado del mueble a otro sitio, esto sólo puede ocurrir a través de profesionales especializados, y para el manejo del mueble se requiere que el mismo sea levantado del piso. El producto no debe ser arrastrado pues daños en la manipulación y el transporte no están cubiertos por la garantía.

PERÍODO DE GARANTÍA

El plazo de garantía será de noventa (90) días, conforme dispuesto en el artículo 26 del Código de Consumidor, a contar de la fecha de entrega real del producto, teniendo debidamente en cuenta las condiciones normales de uso y almacenamiento. Esta garantía cubre defectos de fabricación.

Herramientas para ensamblaje



ENSAMBLAJE



PRECAUCIÓN: sugerimos ensamblar los productos encima del embalaje para evitar arañazos en las partes.

PASO 6

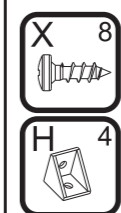

1 - Fijar los soportes angular H alineados a las laterales 1 y 8 con los tornillos X (4x12mm).
2 - Luego alinear la pieza 9 en el alto de las laterales 1 y 8 y fijarlas al soporte H con los tornillos X (4x12mm).

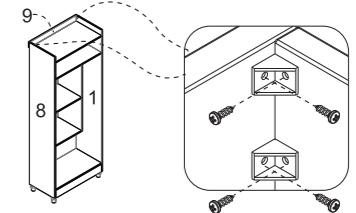

PASO 1

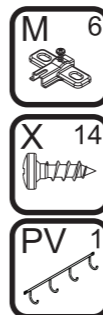

Hacer la preparación de todas las partes, con los accesorios y la cantidad mencionada.
1 - Posicione los calzos de bisagra M en las marcas de las laterales 1 y 8 y fíjelos con los tornillos X (4x12mm).
2 - Posicione el porta-escoba PV en la lateral y fíjelo con los tornillos X (4x12mm).

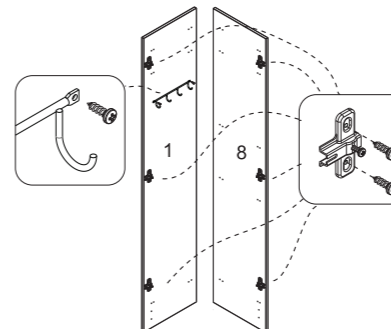

PASO 7



1 - PRECAUCIÓN: antes de fijar los fondos verifique la escuadra del armario.
2 - Alinear una pieza 11 a la lateral, a la cubierta y a la base del armario y fijarla con los clavos D.
3 - Luego encajar el perfil HH al fondo prendido del armario.
4 - Encajar el otro fondo 11 en el perfil HH y alinear a la lateral, a la cubierta y a la base del armario, y fíjelo con clavos D.

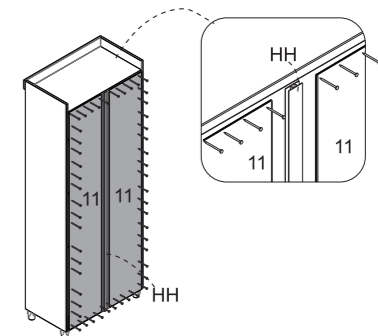

PASO 2

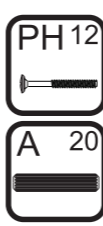

1 - Insertar las clavijas A (6x30mm) en los lados de las piezas 2, 5 y 7 y encajarlas en la lateral 8.
2 - Fijar la pieza 8 en las piezas 2, 3, 4, 5 y 7 con los tornillos PH (4,5x40mm).

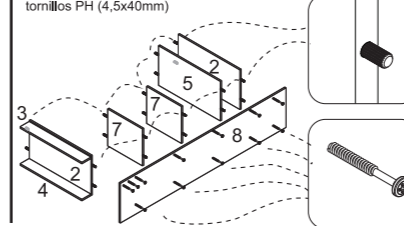

PASO 8

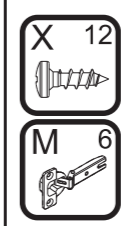

1 - Encaje las bisagras M en las puertas 10 y fíjelas con los tornillos X (4x12mm).

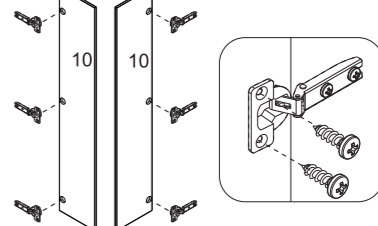

PASO 3

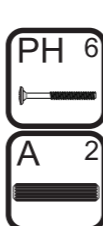

1 - Insertar las clavijas A (6x30mm) en el alto de la pieza 6.
2 - Luego encajar la pieza 6 en la pieza 5 y 7 y fijarlas con los tornillos PH (4,5x40mm).

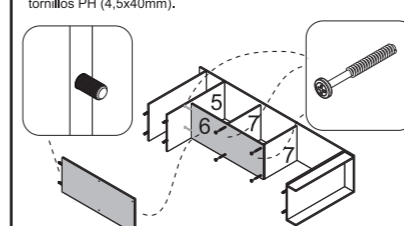

PASO 9

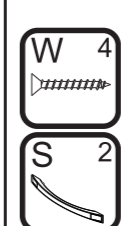

1 - Alinear las manijas S en los agujeros de las puertas y fijarlas con los tornillos W (3,5x25mm).

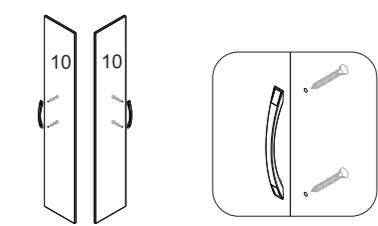

PASO 4



1 - Encajar la lateral 1 en las piezas 2, 3, 4 y 5 y fijarlas con los tornillos PH (4,5x40mm).

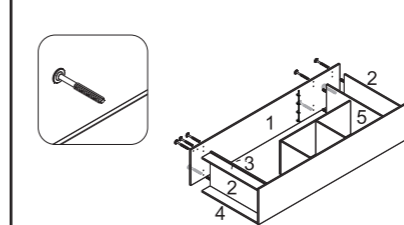

PASO 10

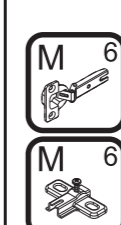

1 - Para montar la puerta, encaje las bisagras M en los calzos M, trabándola al tornillo indicado con el número 1 abajo.

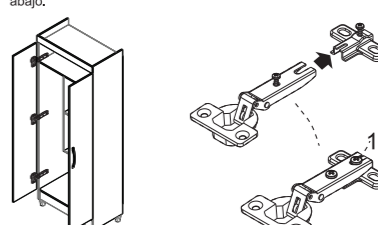

PASO 5



1 - Fijar las patas PE entre las laterales y los rodapiés con los tornillos X (4x12mm).

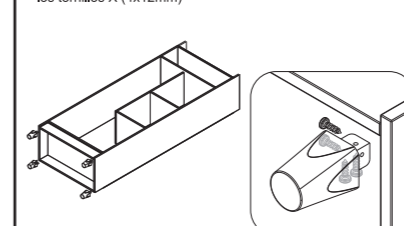

PASO 11

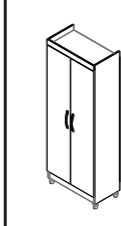

Para ajuste de las puertas, sigue las instrucciones de acuerdo con los números abajo:
1 - Si necesitas alzar o bajar un poco la puerta, desapríete un poco los tornillos indicados con el número 1, reposicione e apriete otra vez.
2 - Si necesitas empujar un poco la puerta hacia adentro o halarla hacia afuera, desapríete un poco el tornillo indicado con el nr. 2, reposicione e apriete otra vez.
3 - Si necesitas alinear las puertas un poco más hacia el centro o hacia las laterales, utilice un destornillador Philips para girar el tornillo indicado con el nr. 3 hasta posicionar la puerta de la manera deseada.

