

mobikit
muebles

LIBRERO 6 NIVELES
600x300x1800

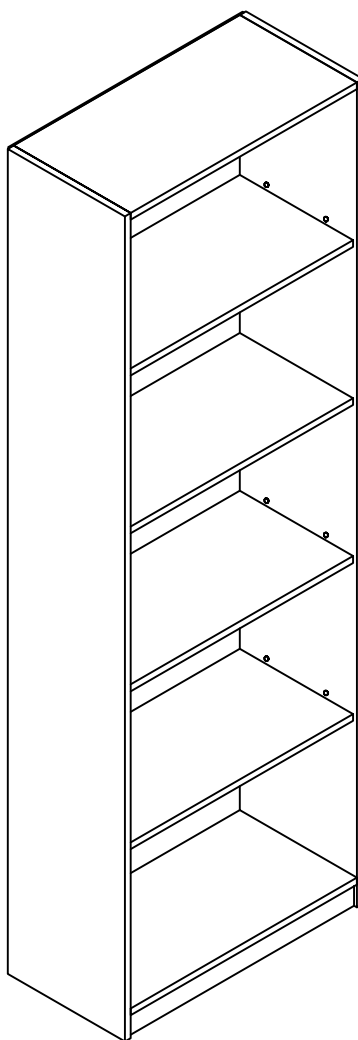





Industria Chilena

DESCRIPCION DE PIEZAS :

ITEM	DESIGNACION	MEDIDA	CANTIDAD
①	COSTADO DERECHO	1800X295X15 mm	1
②	COSTADO IZQUIERDO	1800X295X15 mm	1
③	TECHO	570X295X15 mm	1
④	PISO	570X295X15 mm	1
⑤	REPISA FIJA	570X285X15 mm	1
⑥	REPISA MOVIL	568X285X15 mm	3
⑦	ZOCALO	570X50X15 mm	1
⑧	TRASERA	1745X297X03 mm	2

FERRERIA :

ITEM	DESIGNACION	CANTIDAD	
Ⓐ	SOBERBIO	14	
Ⓑ	TAPA SOBERBIO	14	
Ⓒ	CLAVOS (TRASERAS)	20	
Ⓓ	LLAVE ALLEN	1	
Ⓔ	SOPORTE REPISA DUPLO	12	

RECOMENDACIONES ANTES DE ARMAR

- Ⓐ.- DESEMBALE CON CUIDADO E IDENTIFIQUE LAS PIEZAS SEGUN SU MEDIDA Y DESCRIPCION.
- Ⓑ.- SEPRE LOS HERRAJES EN GRUPOS DE PIEZAS IDENTICAS PARA FACILITAR EL ARMADO.
- Ⓒ.- PARA PROTECCION DE LAS PIEZAS, USE EL CARTON DE LA CAJA COMO SUPERFICIE DE TRABAJO.
- Ⓓ.- SE RECOMIENDA COLOCAR DOS TARUGOS PALOMA PARA FIJAR AL MURO SI TIENE NIÑOS QUE PUDIERAN DESEQUILIBRAR EL MUEBLE.
- Ⓔ.- LOS SOPORTE DE REPISA DUPLO (Ⓔ) ENTRAN AJUSTADOS EN LA PERFORACION DE LOS COSTADOS. PUEDE SER NECESARIO GOLPEARLOS SUAVEMENTE CON UN MARTILLO PARA FIJARLOS

COMO DIFERENCIAR LAS PIEZAS LIBRERO 6 NIVELES 60

NOTA: SE CONSIDERA COMO FRENTE EL CANTO ENCHAPADO DE CADA LATERAL



PERFORACIONES QUE TRASPASAN LA PIEZA

○ PERFORACIONES QUE SE VEN POR UNA SOLA CARA



PUNTOS GUIAS



① NUMERO IDENTIFICADOR DE PIEZA EN INSTRUCTIVO

COSTADO IZQUIERDO (1800X295X15)

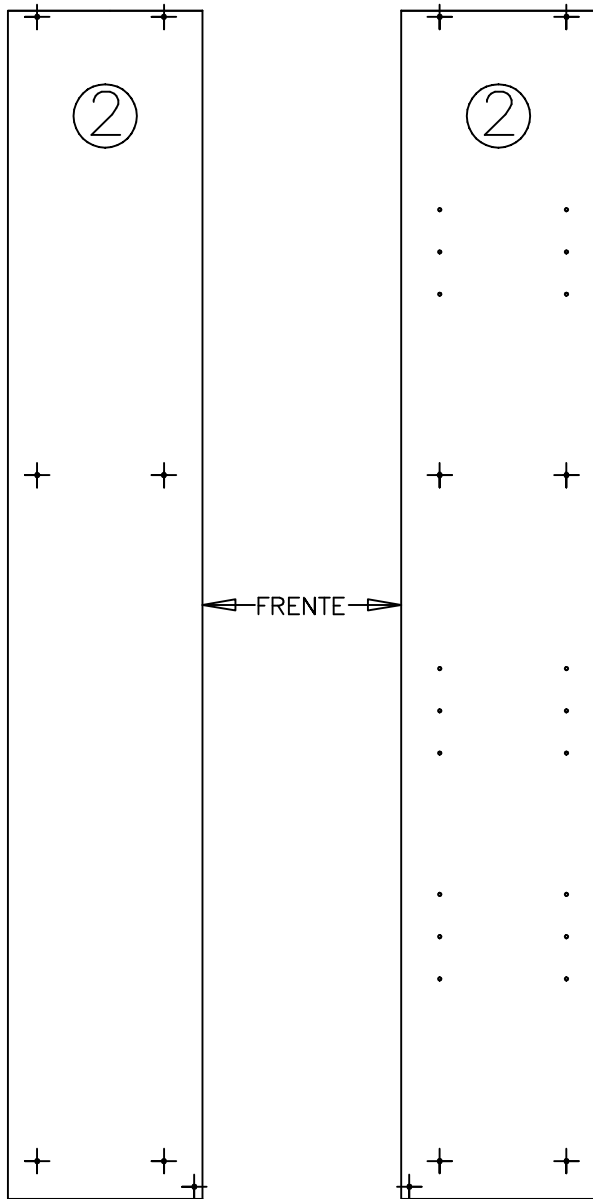

CARA IZQUIERDA

CARA DERECHA

COSTADO DERECHO (1800X295X15)

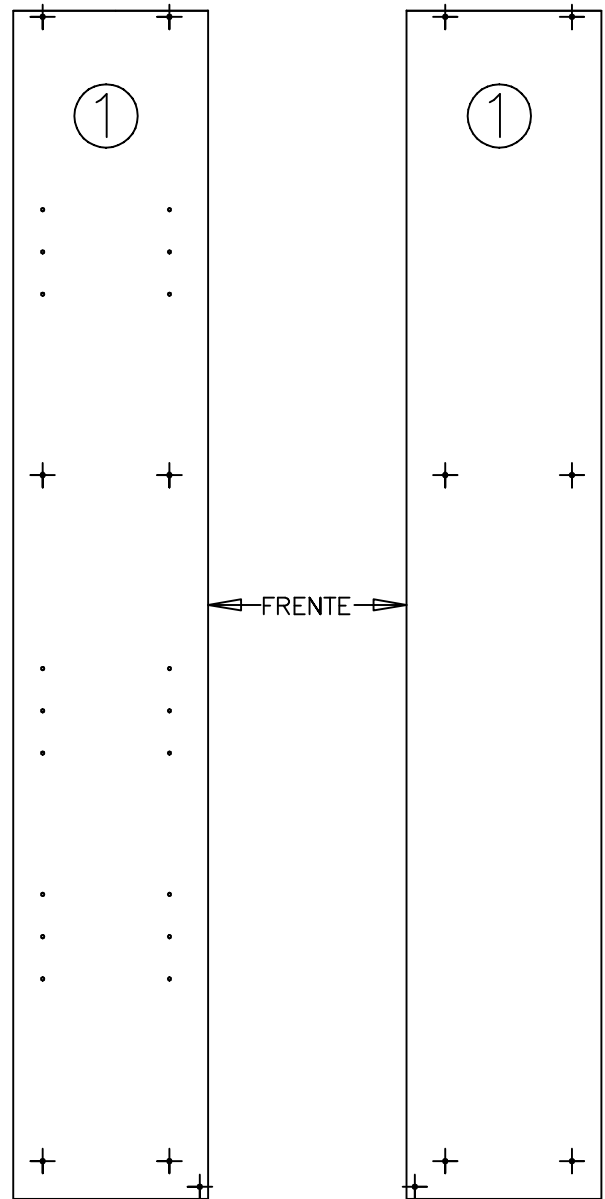

CARA IZQUIERDA

CARA DERECHA

PISO/TECHO
(570X295X15)

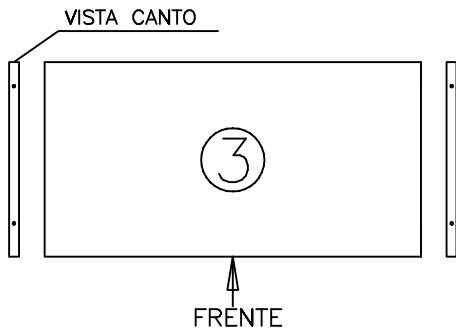

REPISA FIJA
(570X285X15)

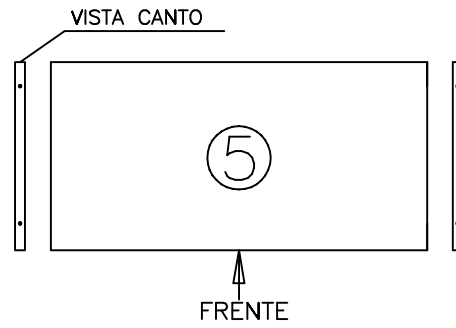

REPISA MOVIL
(570X285X15)

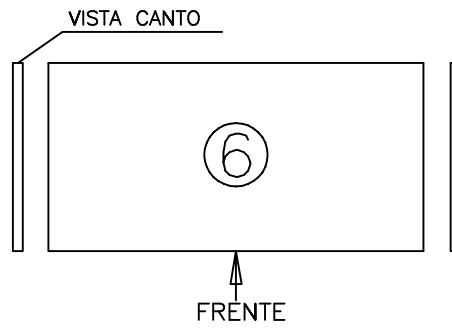

ZOCALO
(570X50X15)

7

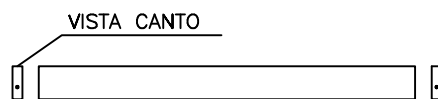

SECUENCIA DE ARMADO

- 1° ACOSTAR SOBRE SU CANTO EL COSTADO DERECHO ① Y UBICAR EL TECHO ③ , EL PISO ④ , LA REPISA FIJA ⑤ Y EL ZOCALO ⑦ FRENTE A SU PERFORACION CORRESPONDIENTE , FIJAR LAS PIEZAS UTILIZANDO SOBERBIOS ⑧ .
- 2° CONTINUAR ENSAMBLANDO EL COSTADO IZQUIERDO ② DE LA MISMA FORMA QUE EL COSTADO DERECHO ① Y FIJAR UTILIZANDO SOBERBIOS ⑧ .

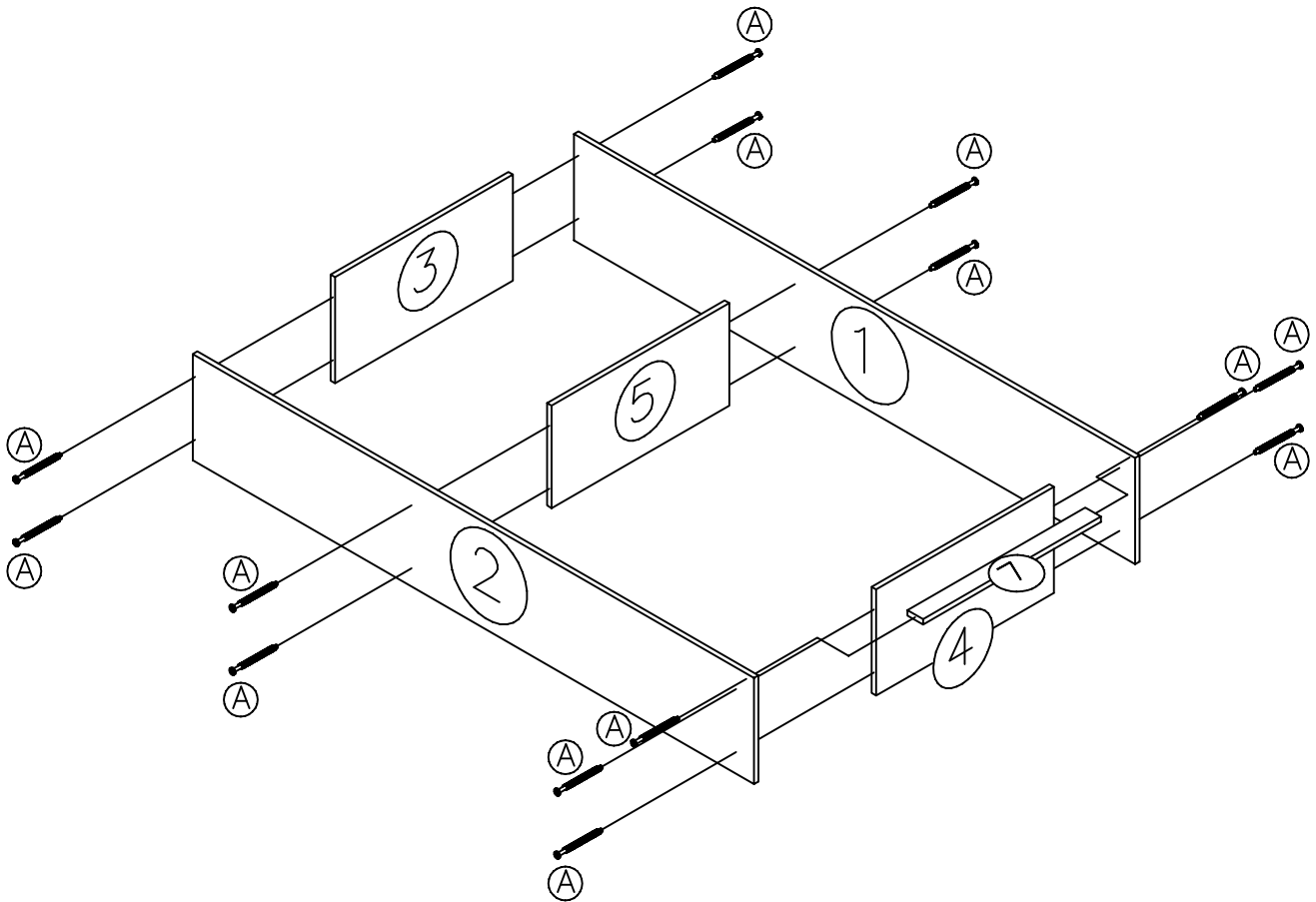

- 2 **3°** VOLTEAR EL LIBRERO YA ENSAMBLADO Y FIJAR LAS TRASERAS (8) CON CLAVOS (C) A LOS CANTOS DE COSTADOS (1) Y (2) TECHO (3) , PISO (4) Y REPISA FIJA (5) .
- 4°** PONER DE PIE EL MUEBLE Y POR EL FRENTES INSERTAR SOPORTES REPISA DUPLO (E) A LA ALTURA DESEADA EN LAS PERFORACIONES DE LOS COSTADOS (1) Y (2) .
- 5°** POR ULTIMO UBICAR LAS REPISAS MOVILES (6) SOBRE LOS SOPORTES REPISA DUPLO (E) ANTERIORMENTE INSERTADOS. Y DE ESTE MODO USTED TIENE ARMADO SU LIBRERO 6 NIVELES!

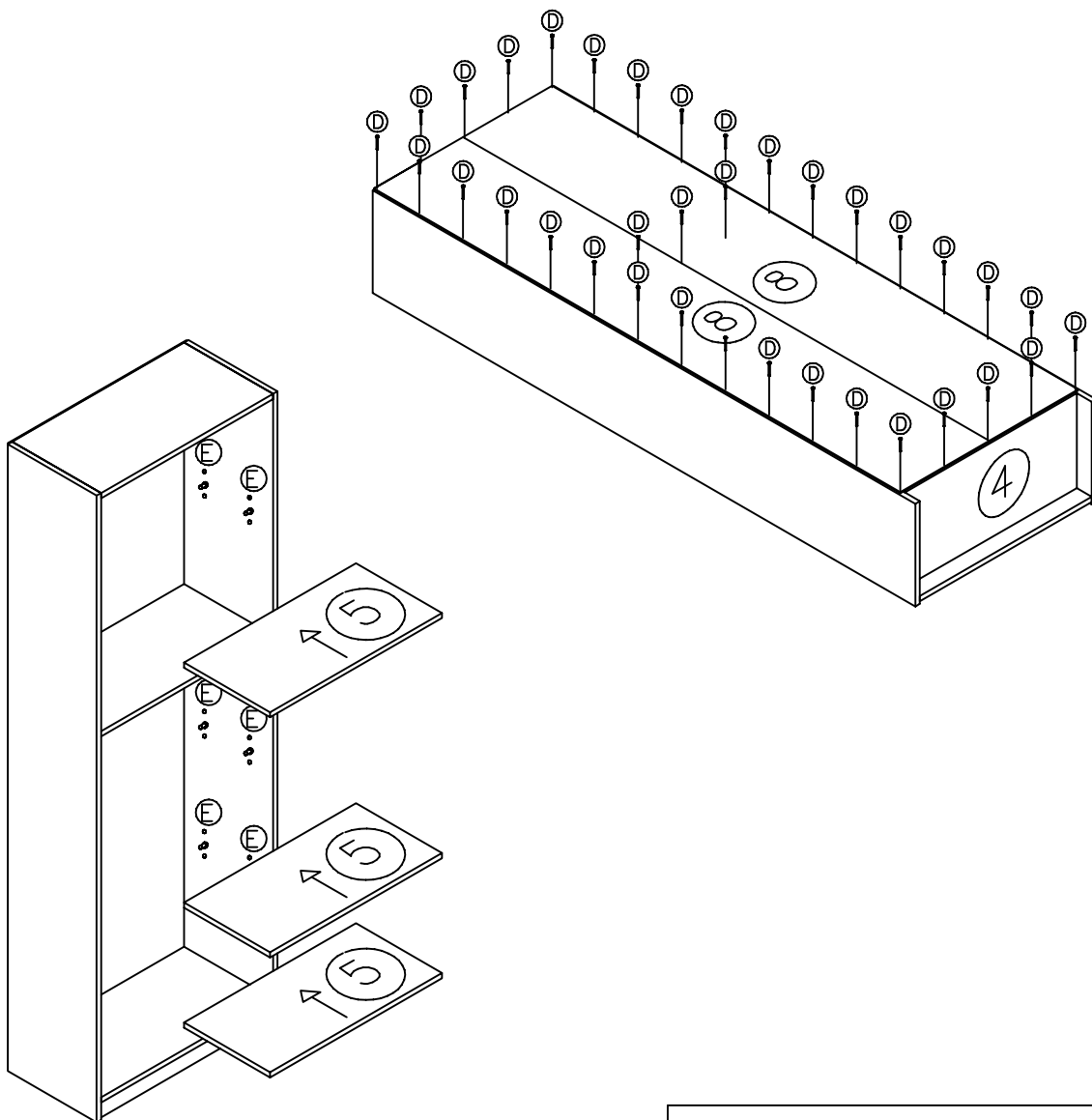

FONO SERVICIO TECNICO
02-7723122