

¡Lea todas las instrucciones detenidamente antes de comenzar el montaje de su producto!

*Garantía válida solo si se siguen correctamente las instrucciones contenidas en este manual.

- Reservar un área libre y limpia para el montaje;
- Le aconsejamos que utilice el embalaje para revestir el suelo;
- Para garantizar una mayor durabilidad de su producto, tenga en cuenta la siguiente información de almacenamiento:

- Limpieza: limpie un paño seco y húmedo hasta que se elimine todo el polvo. Si lo prefiere, use un paño ligeramente repesado, luego use un paño seco. En caso de manchas, limpie con una solución de agua y jabón, siguiendo las mismas pautas generales de limpieza. Nunca utilice disolventes, acuarelas, removedores, pulidores de muebles, ner, acetona, sapoli...

- Cuidado: No exponer los muebles a la luz solar ya que reduce la durabilidad del material y provoca cambios de color y textura. Proteja la superficie de objetos de colores que dejan caer pintura, húmeda, caliente, puntiaguda y afilada.

Relación de hardware

A		25
B		04
C		03
D		03
E		04
F		04
G		06
H		02
I		02
J		22
K		08
L		20
M		24
N		40
O		06
P		06
Q		05
R		01

Etiqueta

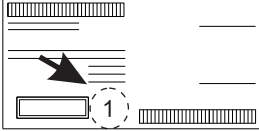

Antes de empezar a montar tus muebles, anota el número identificación en la etiqueta de cada pieza, como se indica en las siguientes imágenes

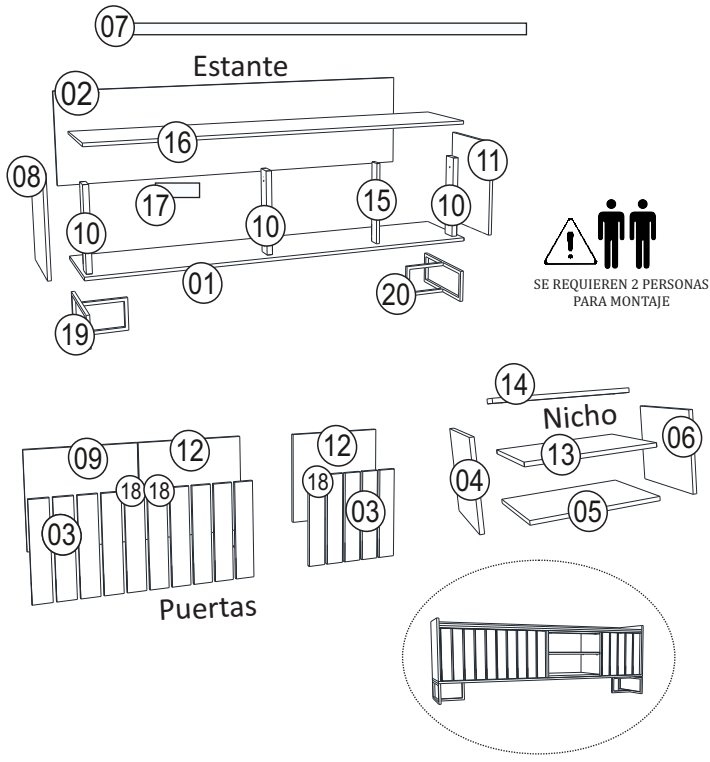

PREPARACIÓN DE LAS PIEZAS

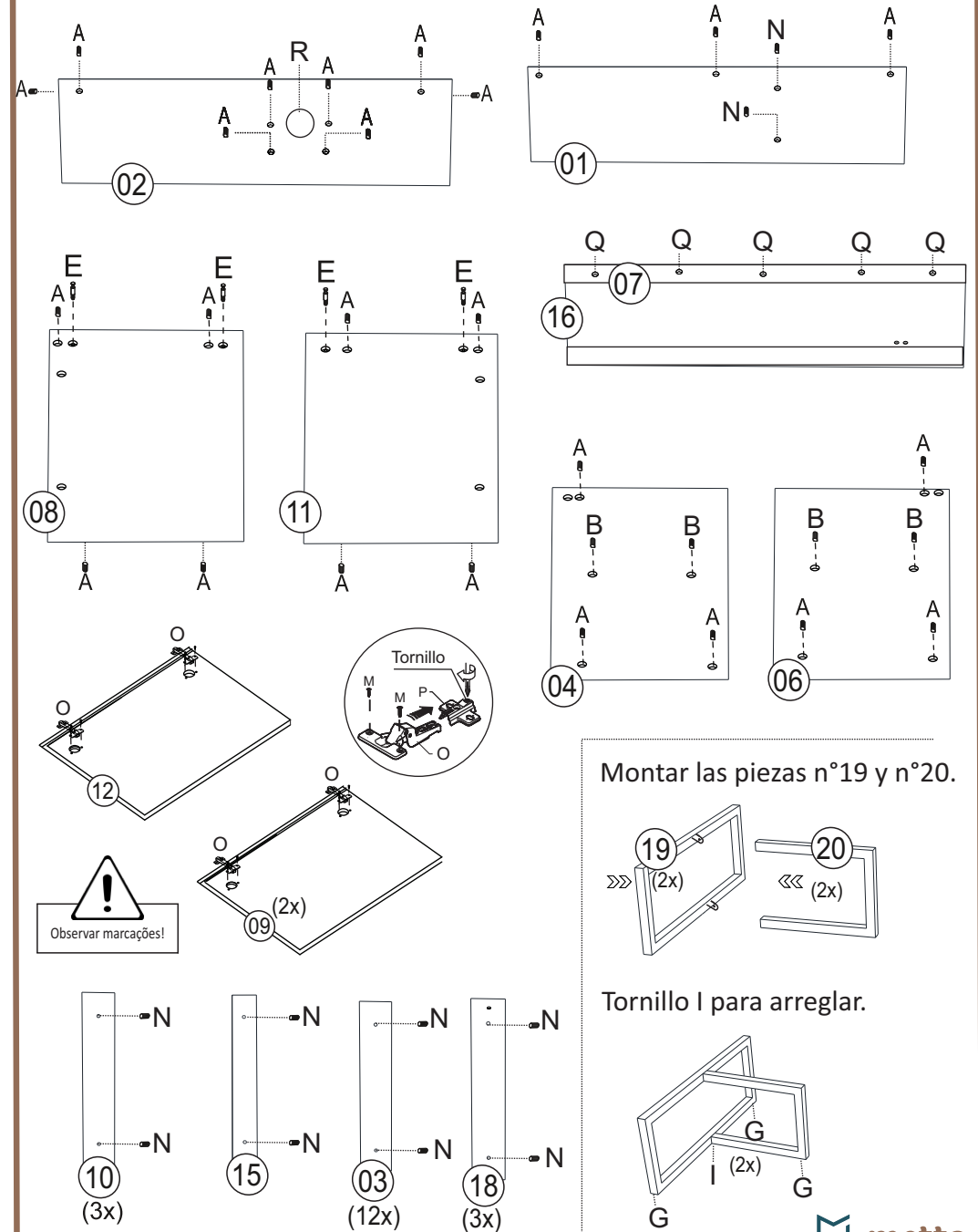

Montar las piezas n°19 y n°20.

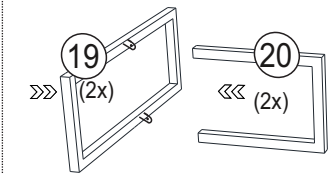

Tornillo I para arreglar.

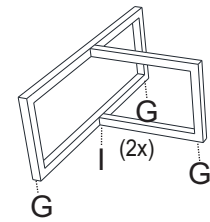

1 Montura de Nicho

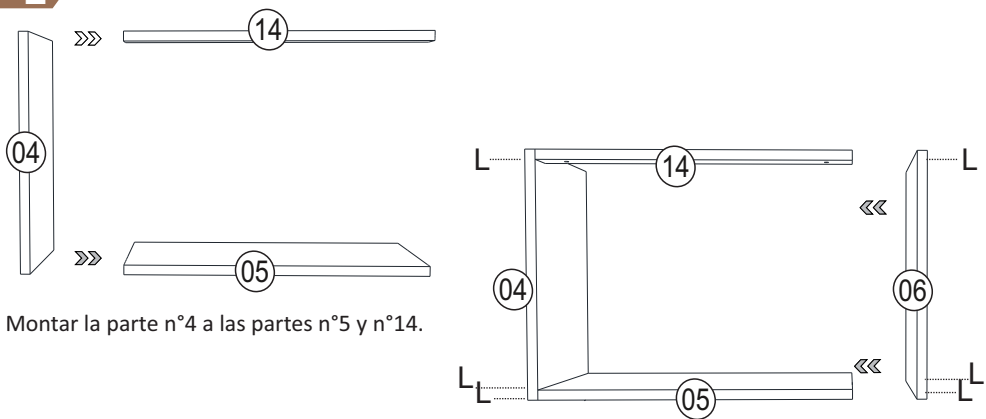

Montar la parte n°4 a las partes n°5 y n°14.

1. Montar la pieza n°6 en las piezas n°5 y n°14.
2. Atornille la parte n°4 y n°6 para fijar la parte n°14 y n°5.

2 Montura de Estante

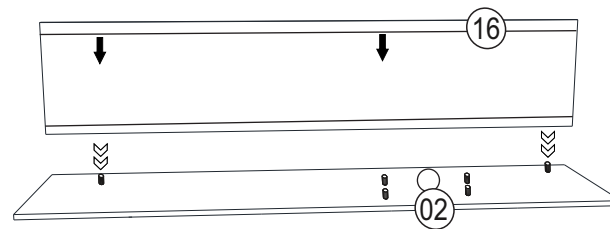

1. Coloque la pieza n°2 en el suelo con las clavijas A hacia arriba.
2. Luego coloque la parte n°16 sobre los dos tacos que se encuentran en la parte n°2.
3. Ajuste las piezas n.° 8 y n.° 11 a las partes n.° 2 y n.°16.
4. Agregue y apriete el tambor F en la parte n.° 16.

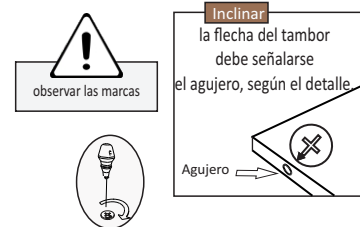
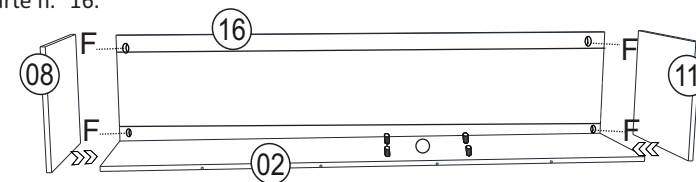

3 Montura de Estante

3.1

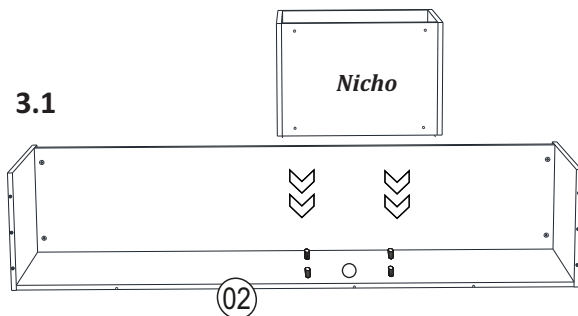

1. Montar el nicho en los 4 tacos A de la pieza n°2.
2. A continuación, encajar la pieza n°19 en los tetones A de las piezas n°8 y n°11.
3. Atornillar J a la pieza n°14 para fijar a la pieza n°16.
4. Atornille L a la pieza n°11 como se muestra en la imagen, para fijar las piezas n°8, n°2, n°11 y el nicho.



3.2

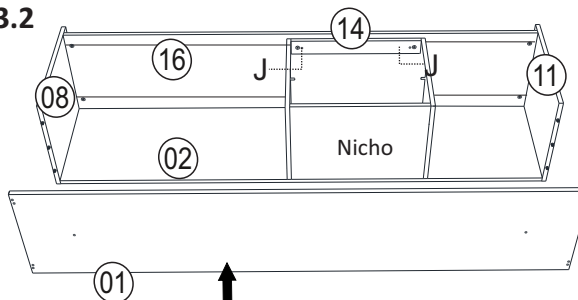

ATENCIÓN:
Tenga en cuenta que en la parte n° 19 hay los mismos marcas que la parte n°1.
Simplemente alinéelos para atornillar.

3.3

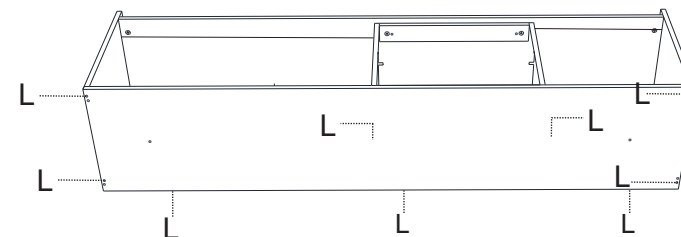

3.4

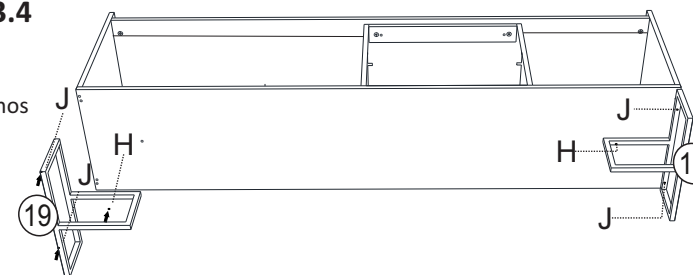

5. Alinee la parte n.° 19 con las marcas de la parte n.° 1. Luego atornille H para asegurar ambas partes.

4

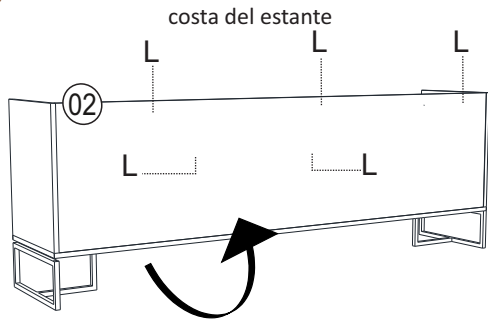

1. Atornille L a la parte n°2 para fijar con la parte n°16 y el nicho.



ATENCIÓN:

Tenga en cuenta que en la parte n°2 tiene las marcas donde irán los tornillos L.

5

Preparación de la puerta

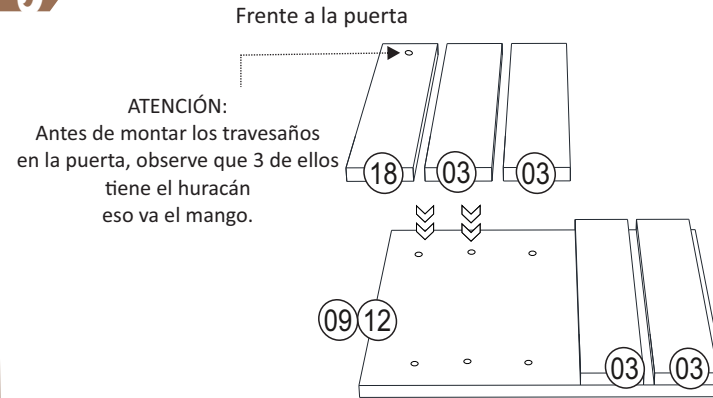

ATENCIÓN:
Antes de montar los travesaños en la puerta, observe que 3 de ellos tiene el huracán eso va el mango.

1. Montar las piezas n°3 y n°18 en las piezas n°09, n°12
2. Atornille J en las marcas en la parte posterior de las piezas n°09 y n°12 para fijar la pieza n°3 y n°18.

Costa del puerto

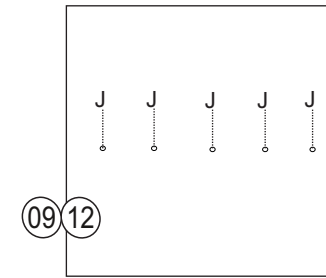

Puerta de entrada lista

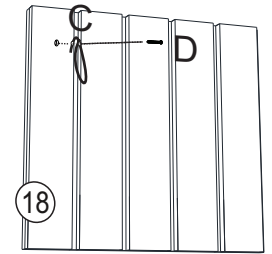

3. Coloque las manijas C y el tornillo D para fijar en la pieza n°18.

ATENCIÓN:

Note que en las partes n°9 y n°12 tener las marcas que tacos N de la pieza n°3 y n°18 y tornillos H.

6

Montura de Estante

6.1

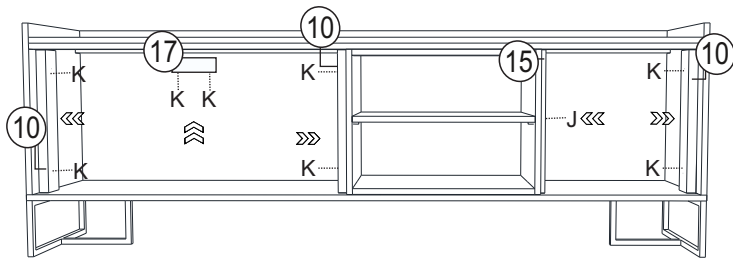

1. Coloque la parte n.° 17 en las marcas de la parte n.° 16 y agregue el tornillo K para fijar la pieza, como se muestra arriba.
2. Montar las piezas n°10 y n°15 en las marcas, como se muestra en la imagen. Tornillo H a la pieza n°10 y tornillo J a la pieza n°15 para unir a los lados.



ATENCIÓN:

Tenga en cuenta que en la parte n°8, n°4, n°6 y n°11 tiene las marcas que calzarán los pernos N de las partes n°10 y n°15.

6.2

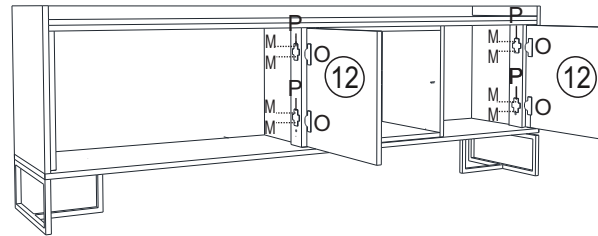

3. Colocar el calzo de bisagra P que se encuentra en la pieza n°12 sobre la pieza n°10.
4. Alinee sobre las marcas que tiene en las piezas n°10 y atornille M para fijar la puerta al bastidor.

6.4

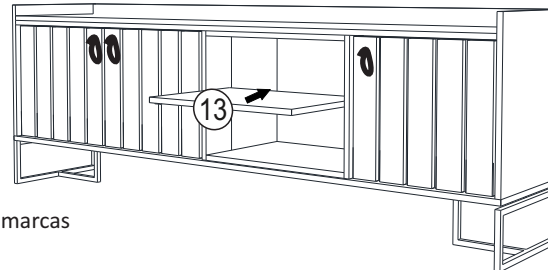

7. Coloque la pieza n°13 en los pernos B, como se muestra en la imagen.

6.3

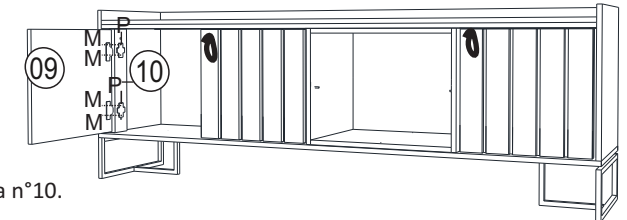

5. Colocar el calzo de bisagra P que se encuentra en la pieza n°9 sobre la parte n°10.
6. Alinear sobre las marcas de la pieza n°10 y atornillar M para fijar la puerta al bastidor.



Listo!