

Nº	PEÇAS	PIECE	PIEZA	DIM	QTD	FIBRA
01	LOSANGO EXTERNO A	EXTERNAL RHOMB A	ROMBO EXTERNO A	1124x432x15	1	MDP
02	LOSANGO EXTERNO B	EXTERNAL RHOMB B	ROMBO EXTERNO B	1124x432x15	1	MDP
03	LOSANGO INTERNO A	INTERNAL RHOMB A	ROMBO INTERNO A	1124x432x12	1	MDP
04	LOSANGO INTERNO B	INTERNAL RHOMB B	ROMBO INTERNO B	1124x432x12	1	MDP
05	FECHAMENTO MAIOR	HIGHER CLOSING	CUBIERTA MÁS GRANDE	431x336x12	2	MDP
06	FECHAMENTO MENOR	LOWER CLOSURE	CUBIERTA MENOR	447x312x12	2	MDP

ÍNDICE	CÓDIGO	ACESSÓRIOS	ACCESSORIES	ACCESORIOS	QTD.
A	-	GIZ DE CORREÇÃO 15X8MM	CORRECTION CHALK 15X8	CORRECCIÓN DE TIZA	1
B	1039	PARAFUSO 4 X 22 CABECA CHATA	SCREW FLATHEAD 4X22	TORNILLO CABEZA PLANA	12
C	1043	PARAFUSO 4X12MM CABECA FLANGEADA	SCREW FLANGED HEAD 4X12	TORNILLO CABEZA EMBRIDADA	80
D	1068	PREGO 10X10 COM CABEÇA	NAIL 10X10	CLAVO 10X10	6
E	156	CAVILHA 6X30MM	DOWEL 6X30MM	PIN 6X30	24
F	16894	CANTONEIRA 17,5x17,5x44 ZINCADA BRANCA - 4F REDONDO	METALIC CORNER 17,5x17,5x44	SOPORTE METALICO 17,5X17,5X44	4
G	23182	CANTONEIRA PLASTICA 42.8X20X20	PLASTIC CORNER 42.8X20X20	SOPORTE PLASTICO 42.8X20X20	16
H	8443	SAPATA DESLIZADORA 15x6	SLIDING FOOT	PIE DESLIZANTE	6

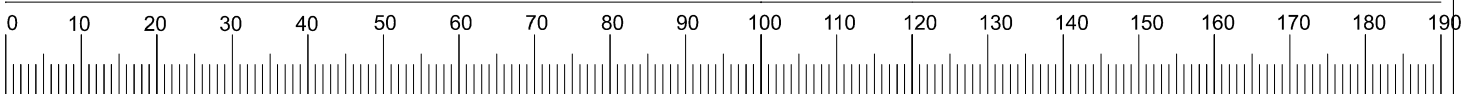

Instruções para a montagem do produto:
 Instructions for mounting the product:
 Instrucciones para el montaje del producto:

Separe as peças e acessórios de maneira organizada.
 Separate the parts and accessories in an organized way.
 Separe las piezas y accesorios de forma organizada

Forrar o chão com o papelão das embalagens.
 Cover the floor with the cardboard from the pack.
 Cubra el suelo con el papelón de los embalajes.

É necessário uma pessoa para montar o produto.
 It's necessary one people to assembly the product.
 Se requiere una persona para montar el producto.

Ferramentas necessárias (não fornecidas)
 Required tools (not supplied)
 Herramientas necesarias (no incluidas)

ENTENDENDO OS CÓDIGOS CARIMBADO NAS PEÇAS:
 UNDERSTANDING THE CODES STAMPED IN THE PARTS:
 ENTENDIENDO LOS CÓDIGOS CARIBE EN LAS PIEZAS:

000000 0000 00

↓ Número da peça / Piece number / Número de pieza
 ↓ Número do lote / Lot number / Número de lote
 ↓ Código do produto / Product code / Código del producto

Cuidados para conservação e limpeza do móvel:
 Cleaning and care of furniture:
 Cuidados para la conservación y la limpieza del mueble:

Não molhar o móvel e não expor em lugar úmido.
 Do not moisten the furniture and not to expose in moist places.
 No moje el mueble y no ponga en focal humedo.

Não expor o móvel próximo de fontes de calor.
 Do not expose furniture next to heat sources.
 No exponga el mueble cerca de fuentes emitan calor.

Não usar produtos abrasivos.
 Do not use abrasive products.
 No utilice productos abrasivos.

Limpe com flanela limpa e seca.
 For cleaning use a clean and dry cloth.
 Limpe con flanela limpa e seca.

☞ Ao solicitar assistência, informe número da peça e código do acessório
 When requesting assistance, tell the part number and serial number of accessory
 Al solicitar asistencia, informe el número de pieza y número de serie del accesorio

✓ Atualizado em:
 CDIP -009 13/10/20
 REVISAO: 01



PREPARAÇÃO DE PEÇAS/PREPARANDO LAS PIEZAS/PREPARING THE PIECES

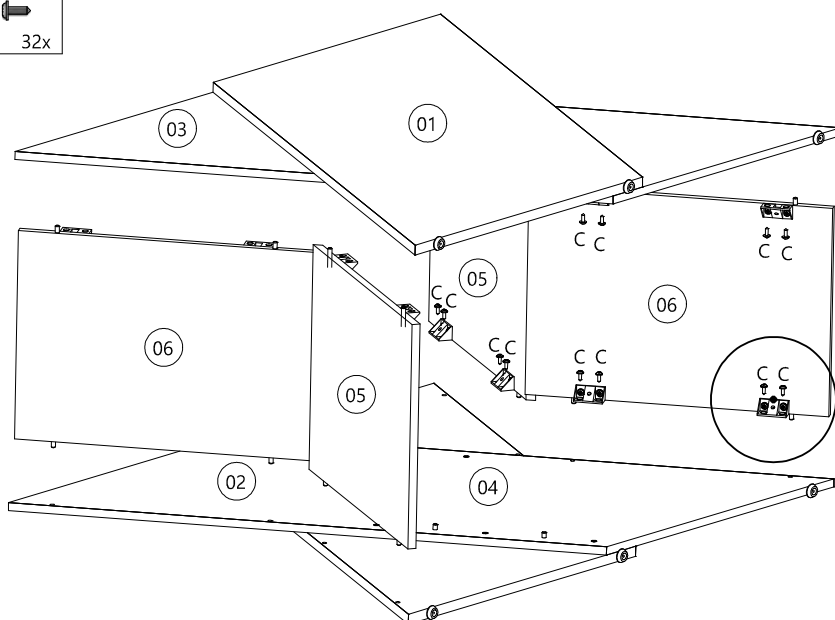
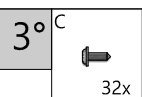
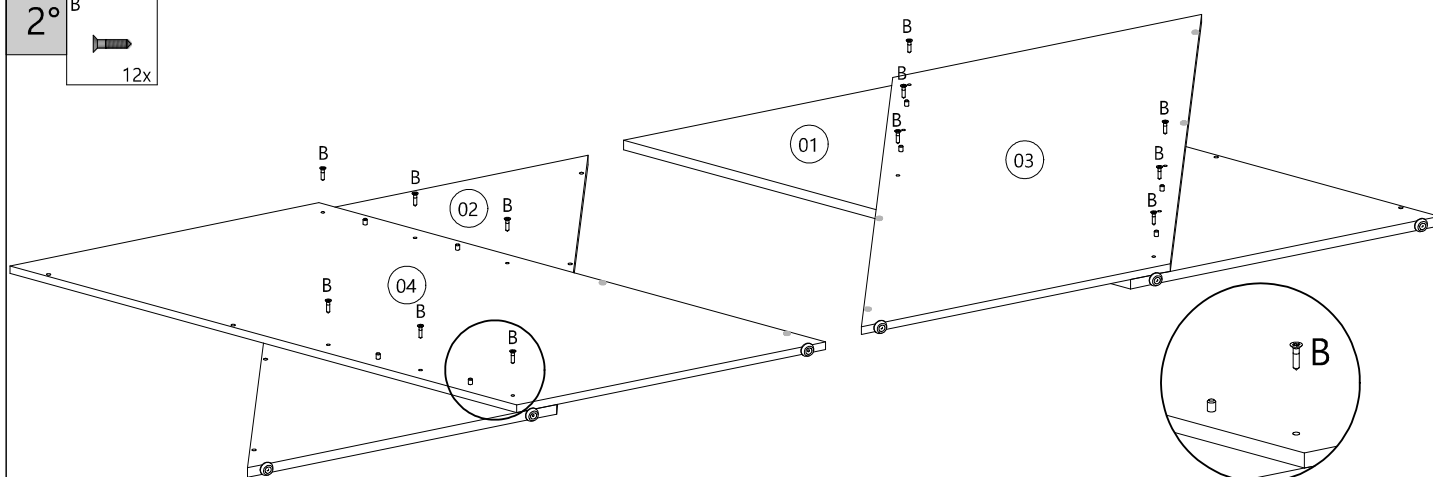
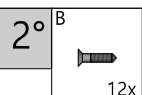
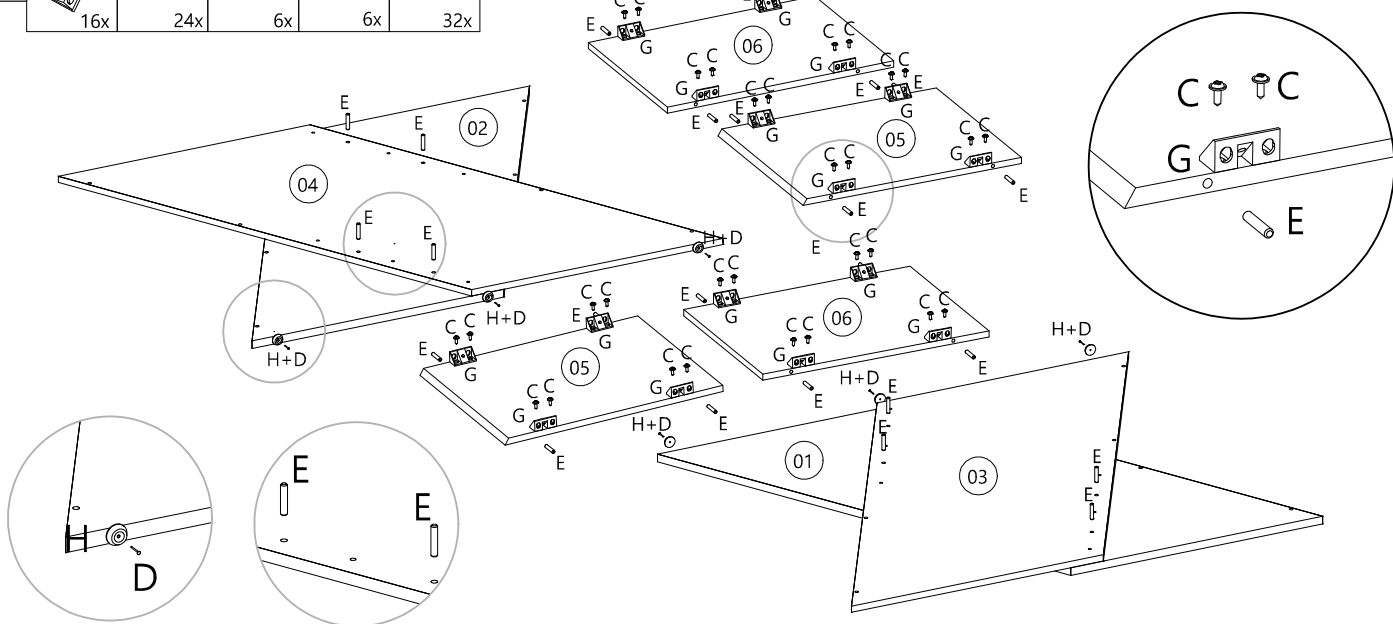
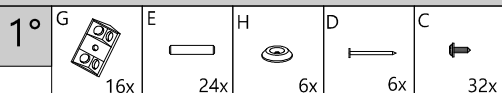

OBSERVAÇÃO: AS 4 CANTONEIRAS E OS 16 PARAFUSOS, QUE SOBRARÃO, SERÃO UTILIZADOS PARA FIXAR A BASE AO TAMPO.

NOTE: THE 4 METALLIC CORNER AND THE 16 SCREWS, WHICH WILL SPARE, WILL BE USED TO FIX THE BASE TO THE TOP.

NOTA: LOS 4 ANGULOS METÁLICOS Y EL 16 TORNILLOS, QUE SE REPARARÁN, SERÁN UTILIZADO PARA FIJAR LA BASE AL PRINCIPIO.

